

MAZOWIECKI URZĄD WOJEWÓDZKI
w WARSZAWIE
Wydział Infrastruktury
Pl. Bankowy 3/5, 00-950 Warszawa

PRZEKROJE POPPRZECZNE

ARKUSZE 1 – 3

Obiekt: CHODNIK I ZJAZDY W CIĄGU DROGI WOJ. NR 721 od km 46+143 do km 47+027 w Brzezinach gm. Halinów				Stadium PB	Nr rys. 5
				Skala 1:100	
	Nazwisko/uprawnienia	Podpis	Data	Nazwa rysunku: PRZEKROJE POPPRZECZNE	
Projektant	inż. Edward Grochowski Uprawnienia St-354/82	<i>Edward Grochowski</i>	09 2006		
Opracowała	Elżbieta Grochowska	<i>E. Grochowska</i>	09 2006		

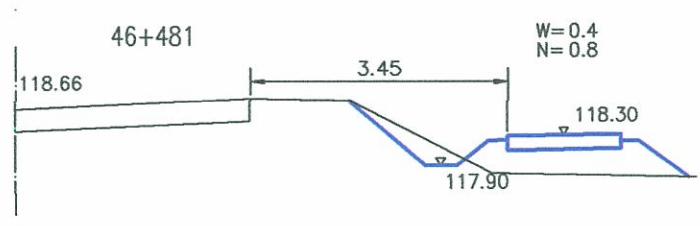
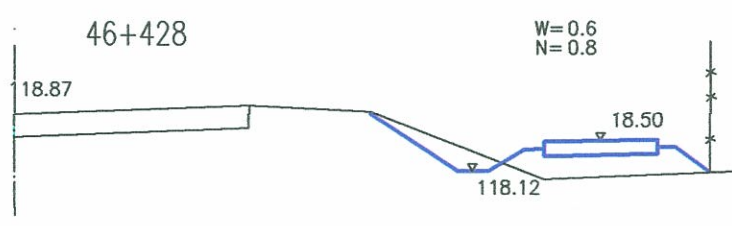
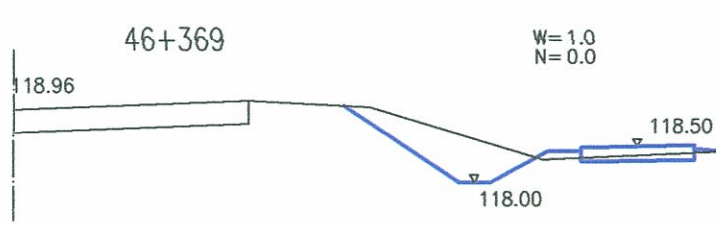
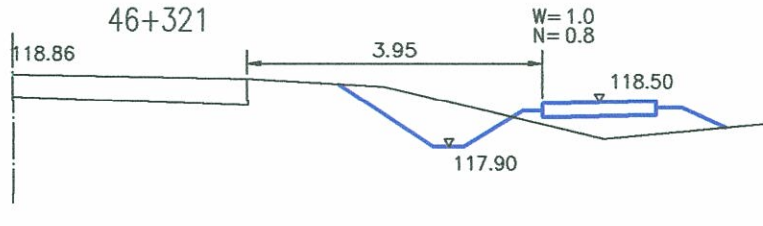
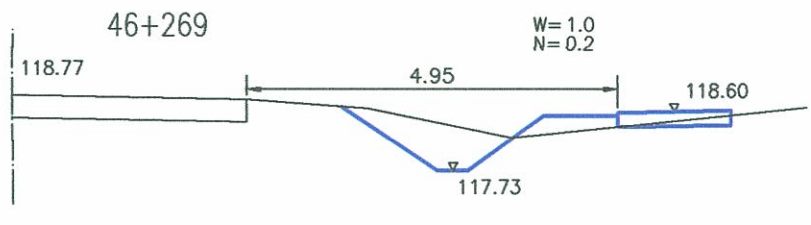
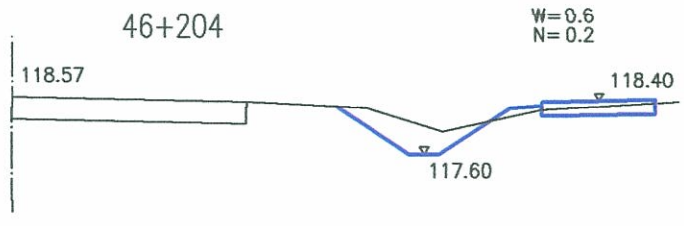
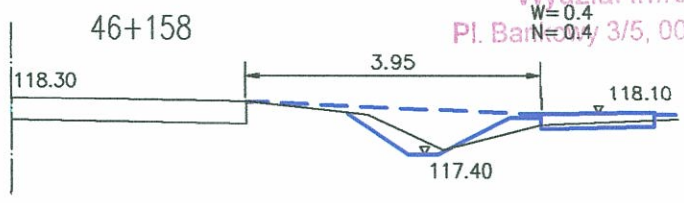

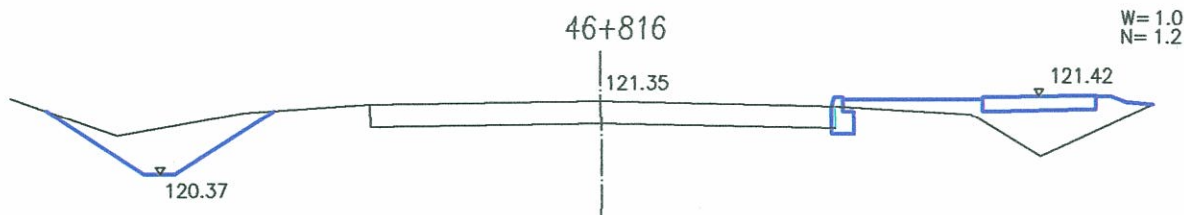
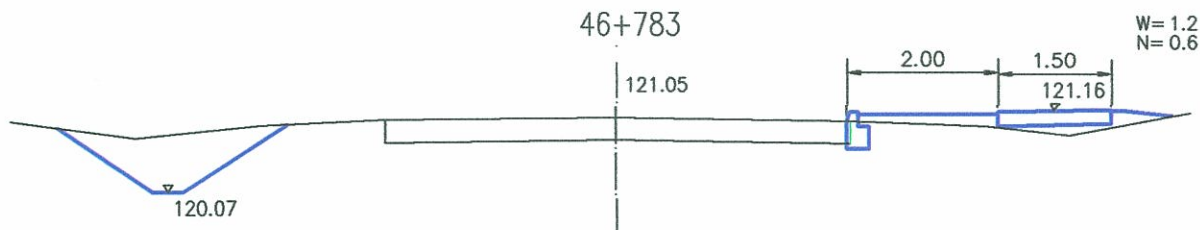
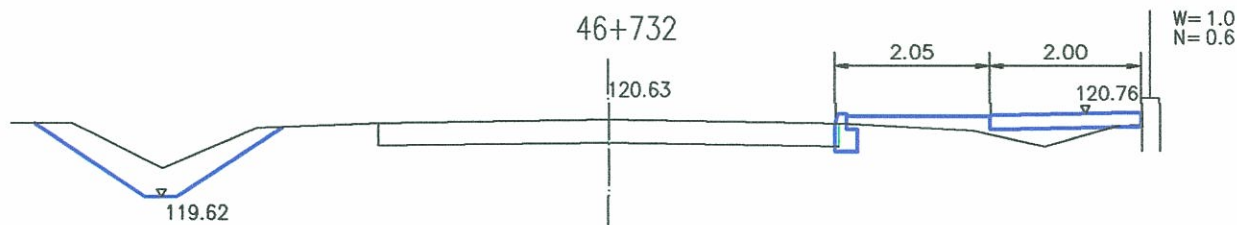
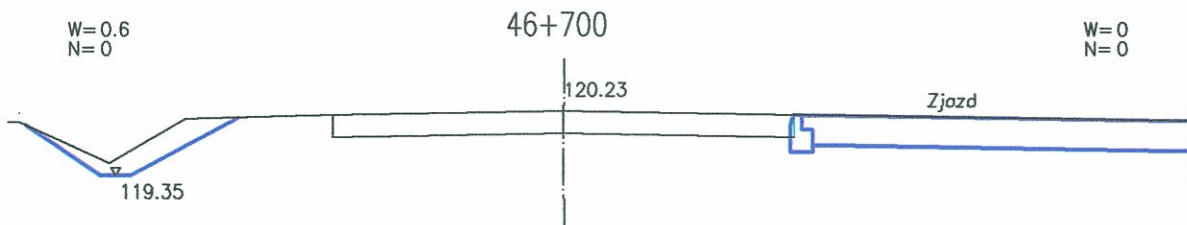
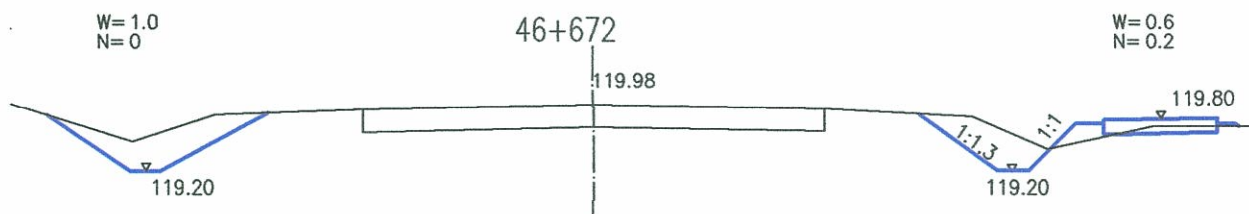
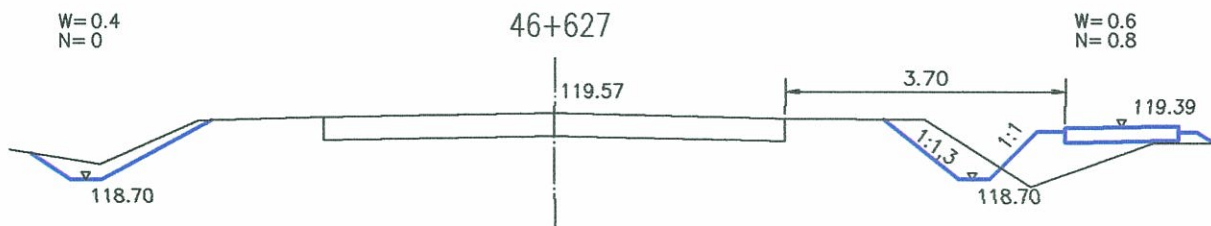
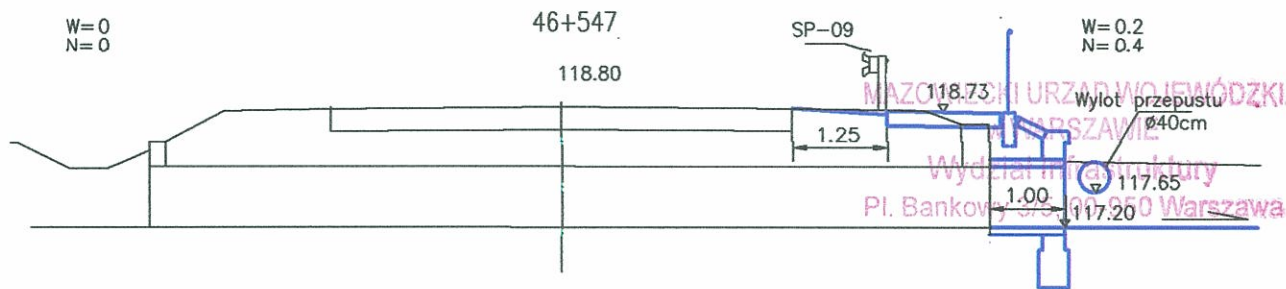

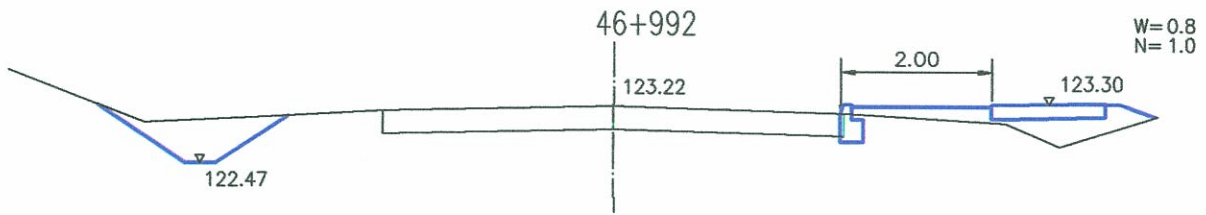
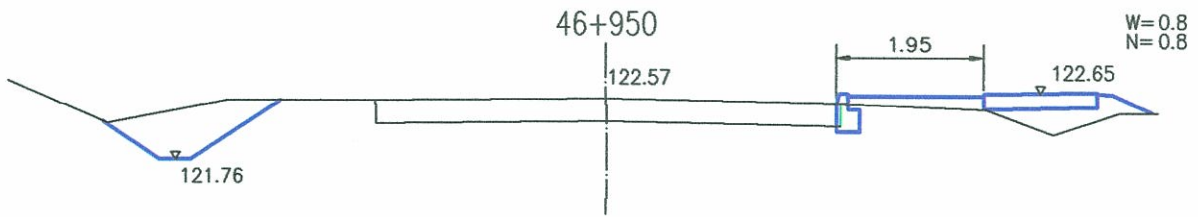
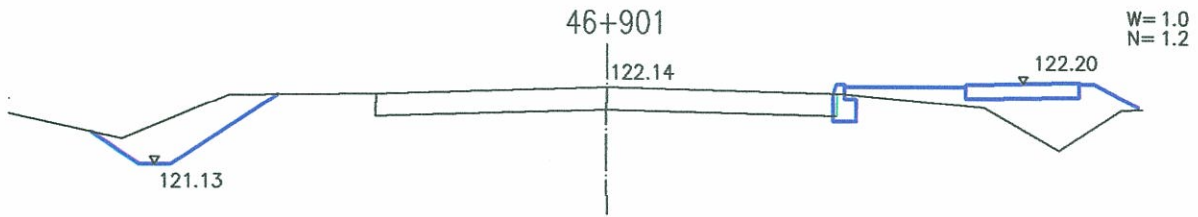
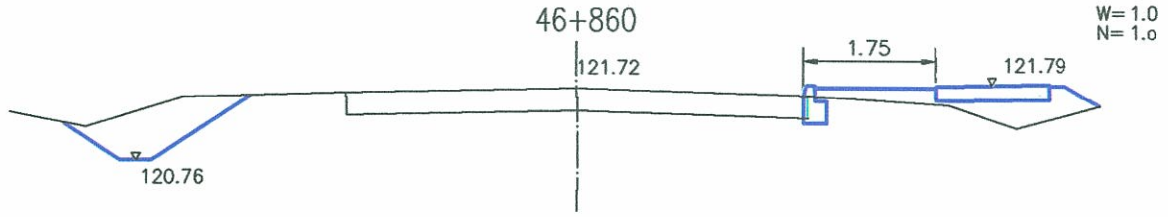

ZJAZD BRAMOWY W POZIOMIE CHODNIKA

skala 1:100

PLAN SYTUACYJNY

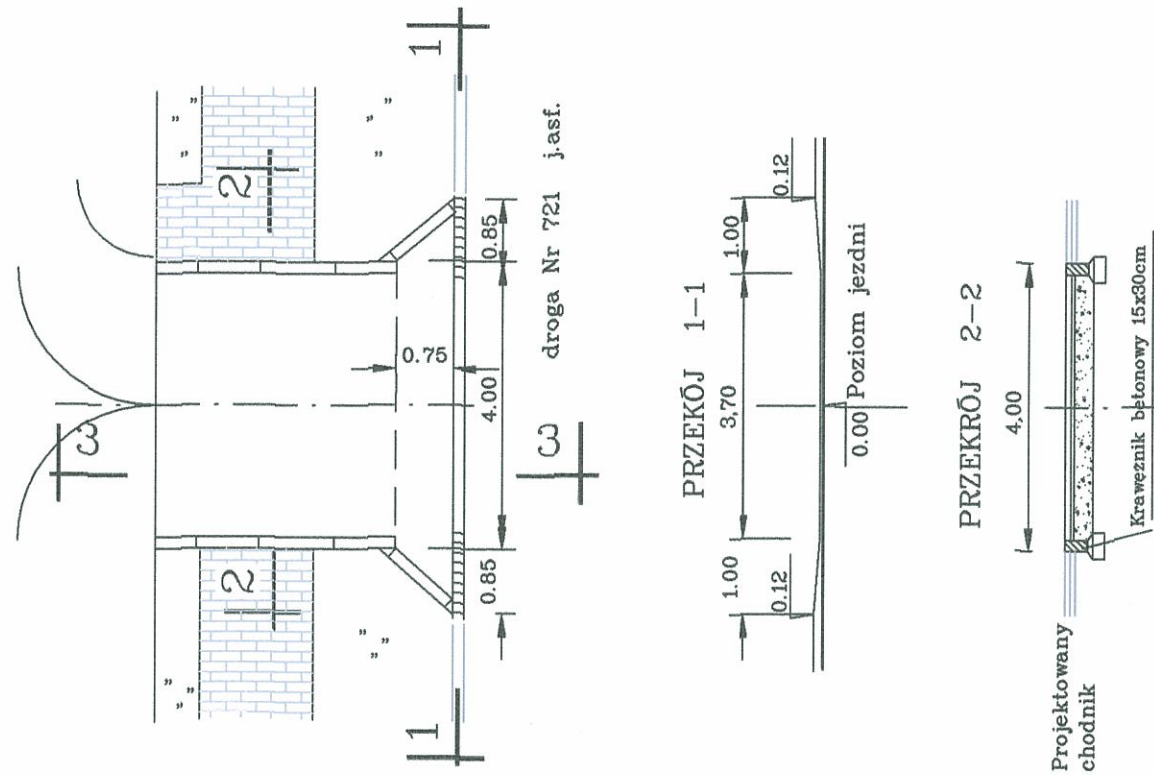

PLAN SYTUACYJNY

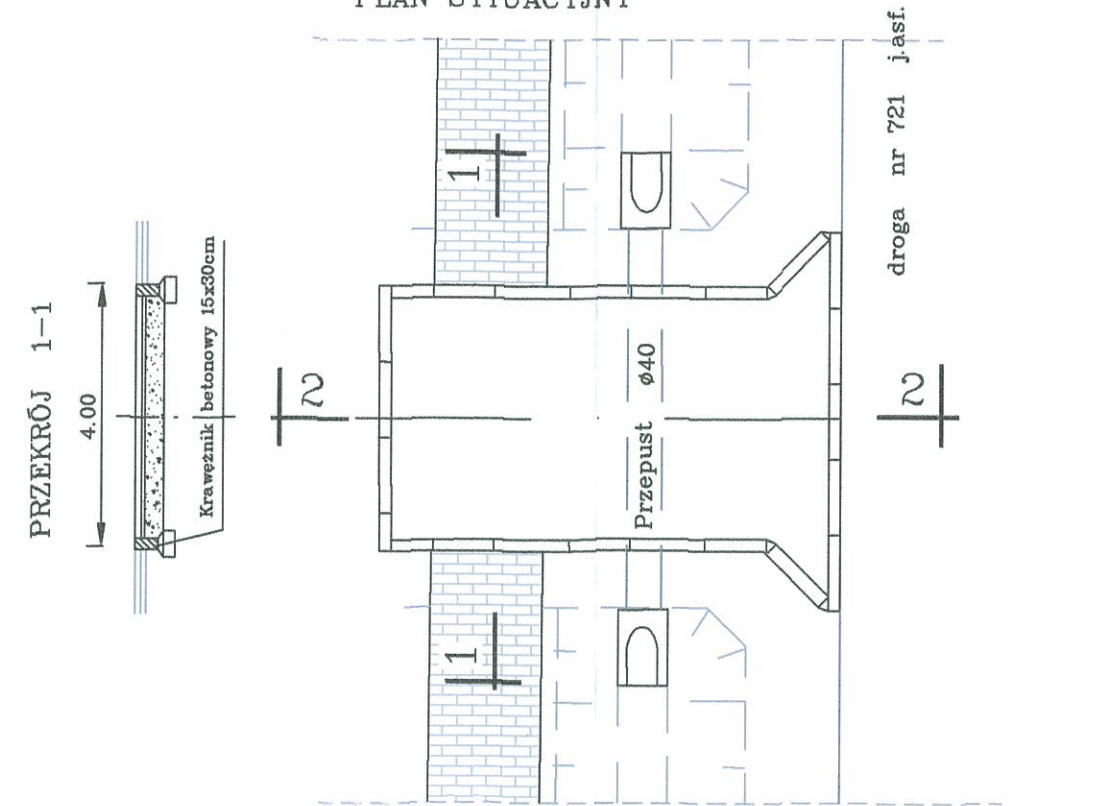

PRZEKRÓJ 3-3

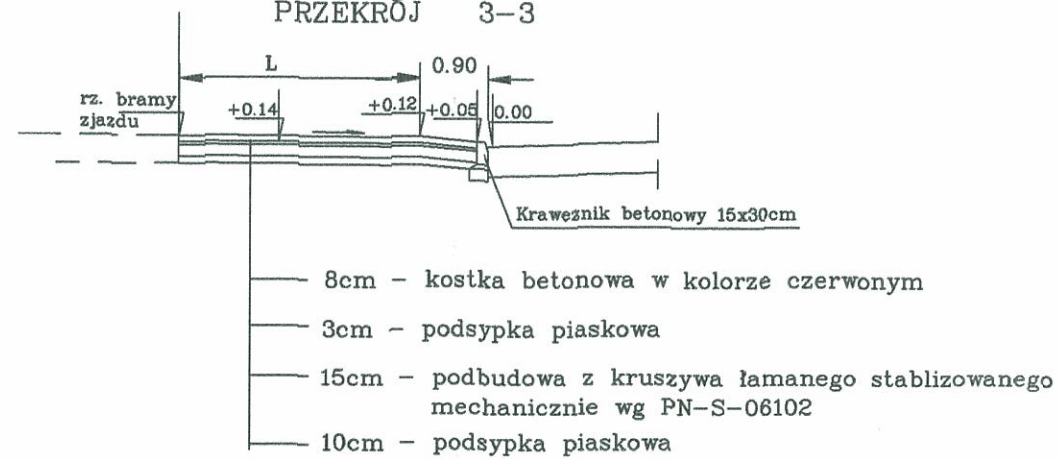

PRZEKRÓJ 3-3
(zjazd obniżony)

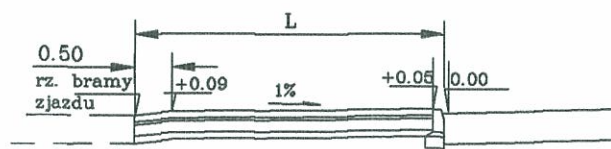

PRZEKRÓJ 2-2

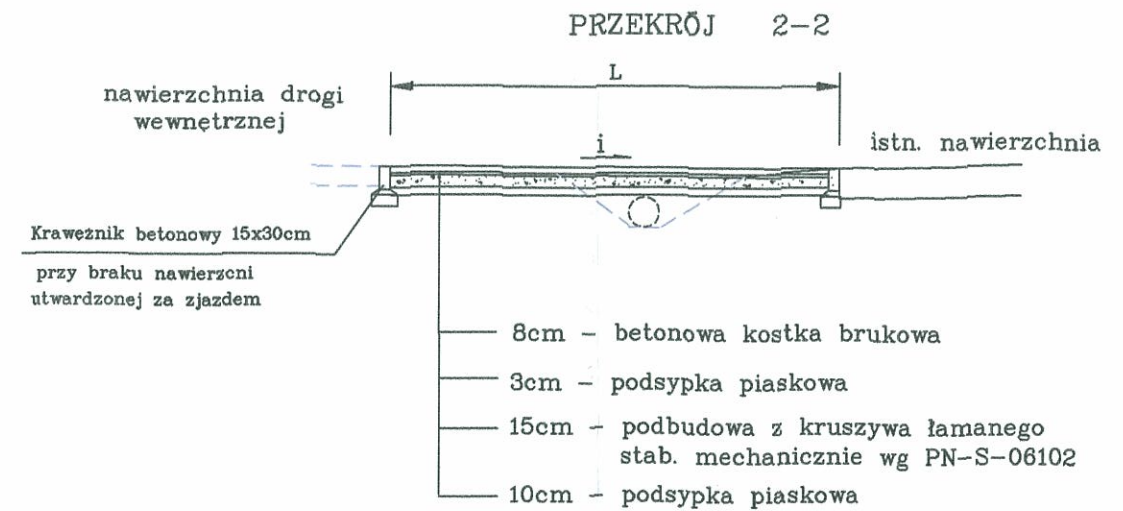

Obiekt: CHODNIK I ZJAZDY W CIĄGU DROGI WOJ. NR 721 od km 46+143 do km 47+027 w Brzezinach gmina Halinów			Stadium PB	Rys. Nr 6
			Skala 1:100	
Projektant	inż. Edward Grochowski Uprawnienia St - 354/82	Podpis <i>E. Grochowski</i>	Data 09 2006	Nazwa rysunku: ZJAZD INDYWIDUALNY
Opracowała	Elżbieta Grochowska	Podpis <i>E. Grochowska</i>	Data 09 2006	

PLAN SYTUACYJNY

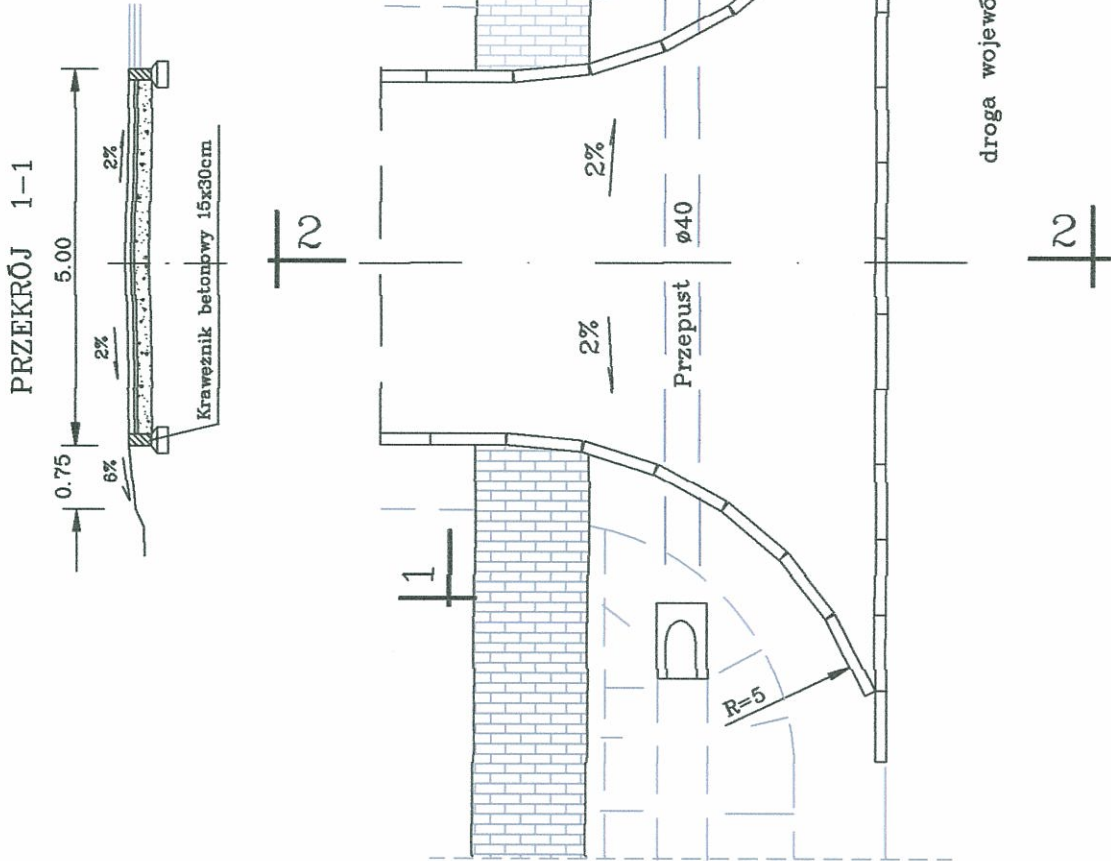

droga wojewódzka nr 721 j.asf

PRZEKRÓJ 1-1

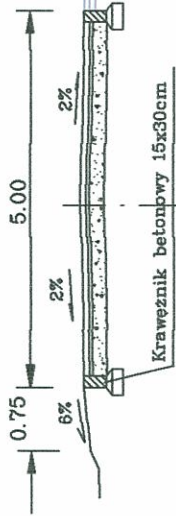

PRZEKRÓJ 2-2

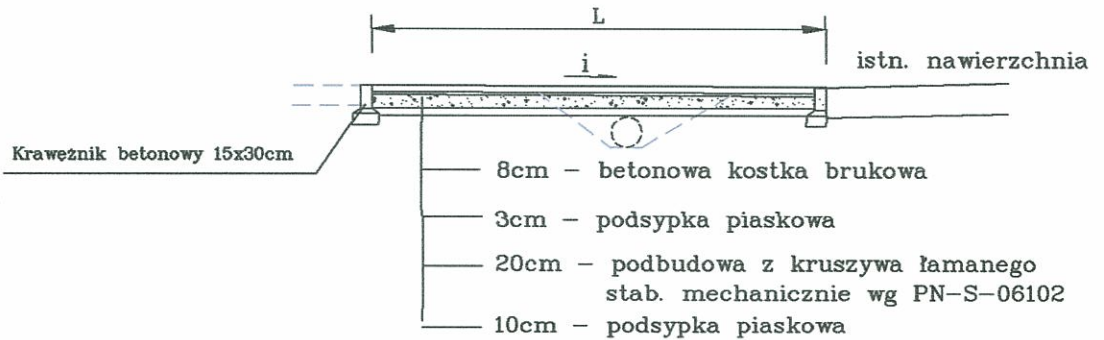

Obiekt: CHODNIK I ZJAZDY W CIĄGU DROGI WOJ. NR 721 od km 46+143 do km 47+027 w Brzezinach gmina Halinów				Stadium PB	Rys. Nr 7
				Skala 1:100	
	Nazwisko/uprawnienia	Podpis	Data	Nazwa rysunku:	
Projektant	inż. Edward Grochowski Uprawnienia St - 354/82	<i>E. Grochowski</i>	09 2006	ZJAZD NA DROGĘ BOCZNĄ	
Opracowała	Elżbieta Grochowska	<i>E. Groch</i>	09 2006		

MAZOWIECKI URZĄD WOJEWÓDZKI
w WARSZAWIE
Wydział Infrastruktury
Pl. Bankowy 3/5, 00-950 Warszawa

PRZEPUST POD KORONĄ DROGI — Ø80cm

skala 1:50
Wymiary w cm

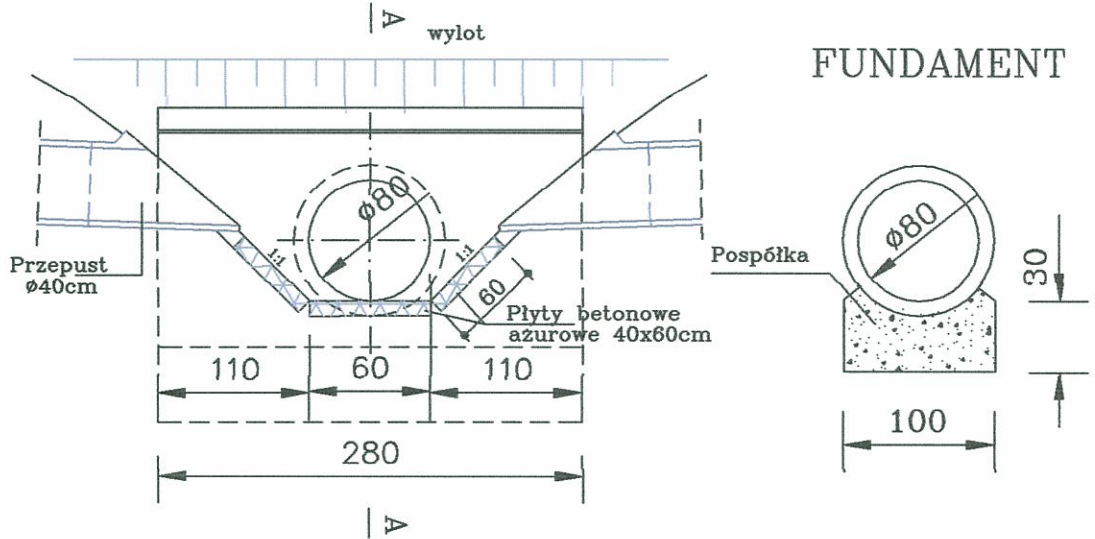

Przekrój A-A

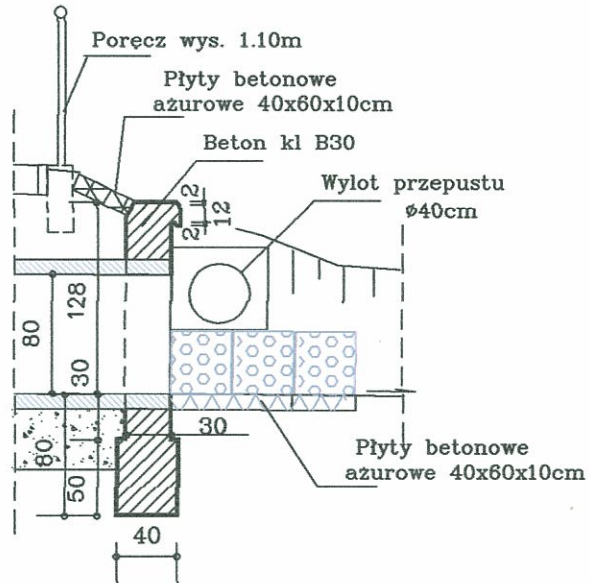

Obiekt: CHODNIK I ZJAZDY W CIĄGU DROGI WOJ. NR 721 od km 46+143 do km 47+027 w Brzezinach gm. Halinów			Stadium PB	Rys. Nr 8
			Skala 1:50	
Projektant inż. Edward Grochowski Uprawnienia St - 354/82	Nazwisko/uprawnienia inż. Edward Grochowski Uprawnienia St - 354/82	Podpis <i>Grochowski</i>	Data 03 2022	Nazwa rysunku: PRZEPUST POD KORONĄ DROGI
Opracował:				

KOŁNIERZOWE ZAKOŃCZENIE
PRZEPUSTU Ø40

PRZEKRÓJ POPRZECZNY

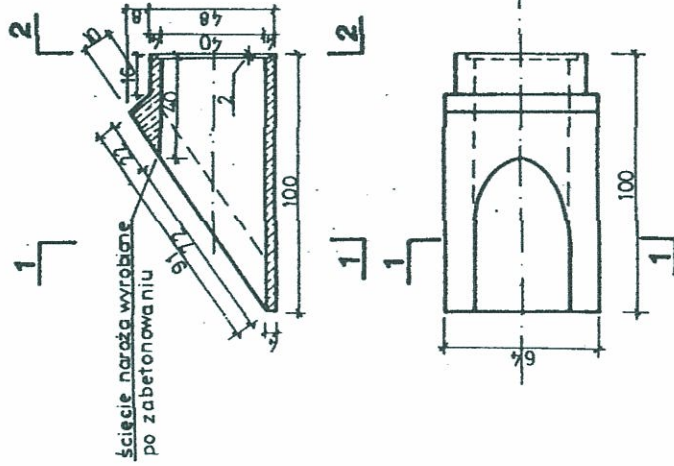

INDEKS WYROBU

KB 4 - 31.7.4 (12)

MASA ELEMENTU

- 90 kg

PRZEPUST POD ZJAZDEM
Z ZAKOŃCZENIEM KOŁNIERZOWYM

PRZEKRÓJ PODŁUŻNY

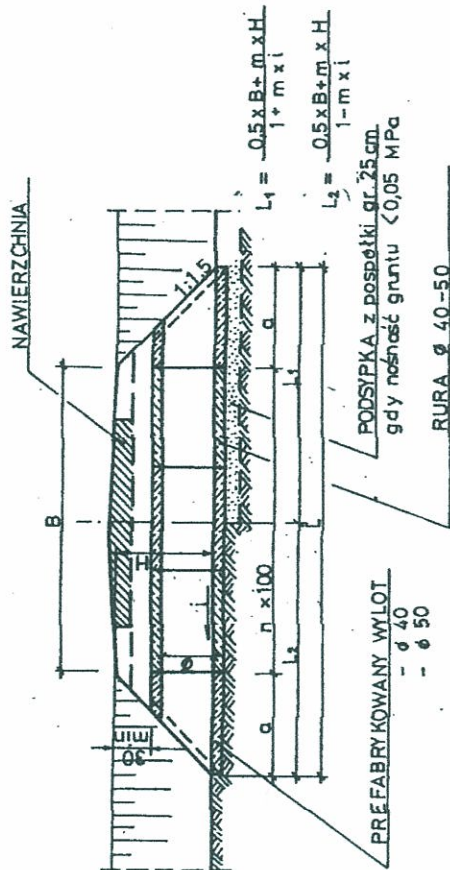

PRZEMIAN I WYMIARY DLA Ø 40 i H = 75

Lp.	B	ilość rur		izolacja		i < 0,5% / 0,05% < 1,2%			
		α	szk	rur	m	L ₁	L ₂	L ₃	
1	40	1,2	2	4	6,7	2,94	3,06	2,84	3,04
2	50	1,2	2	5	8,3	3,45	3,55	3,40	3,60

PRZEMIAN I WYMIARY DLA Ø 50 i H = 85

Lp.	B	ilość rur		izolacja		i < 0,5% / 0,05% < 1,2%			
		α	szk	rur	m	L ₁	L ₂	L ₃	
1	40	1,2	2	4	7,50	3,15	3,20	3,10	3,30
2	50	1,2	2	5	8,50	3,65	3,75	3,60	3,80

MAZOWIECKI URZĄD WOJEWÓDZKI
WARSZAWIE
Wydział Infrastruktury
Pl. B. Krzywobłoty 3/5, 00-950 Warszawa

Rys. nr 9

inż. Edward Grochowski
Sp. Konstrukcyjno-Inżynierska
drogi i lotniska
Nr St - 354/82

Grochowski
02 200

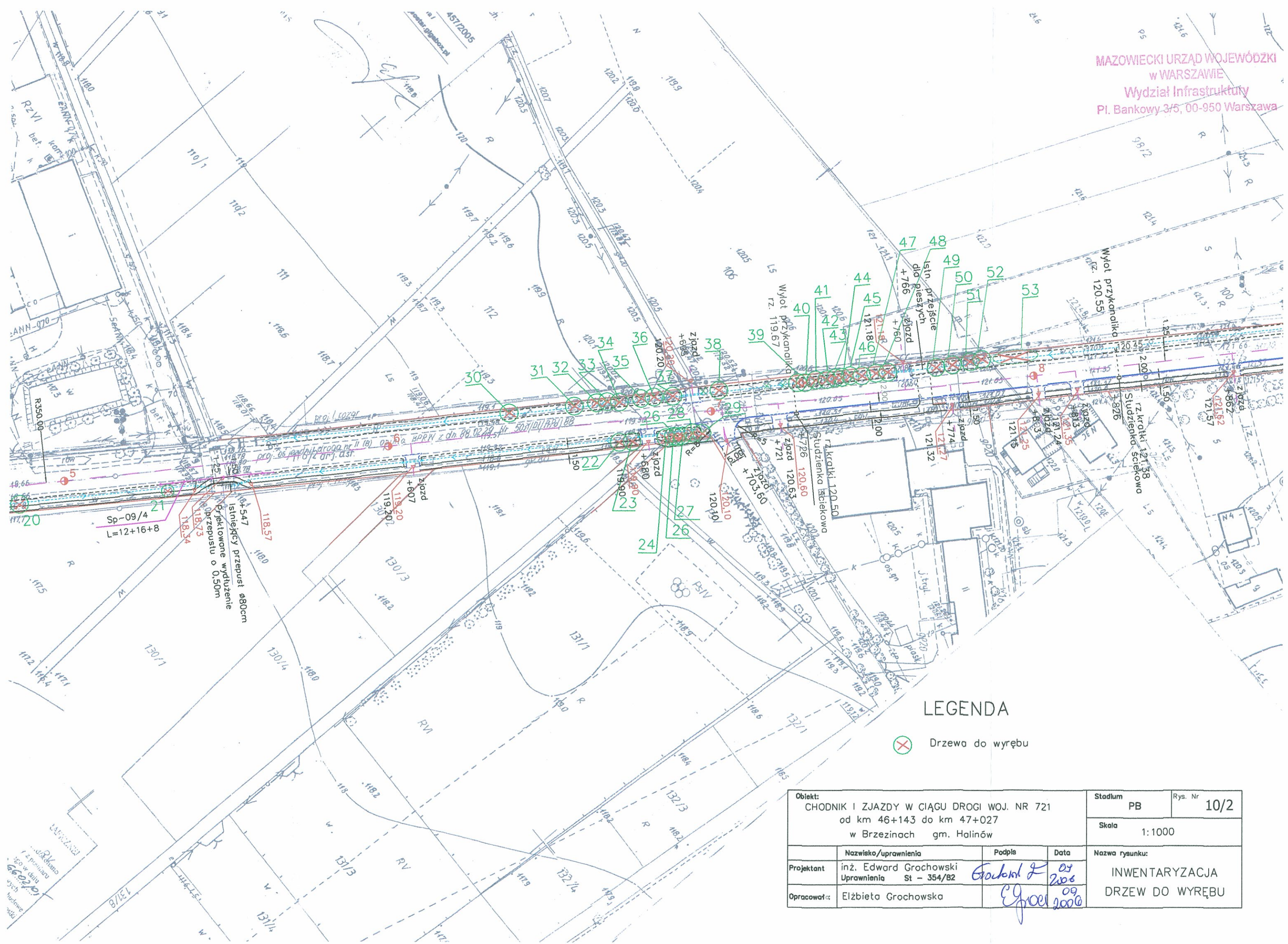

LEGENDA

Drzewa do wyrębu

Objekt: CHODNIK I ZJAZDY W CIĄGU DROGI WOJ. NR 721 od km 46+143 do km 47+027 w Brzezinach gm. Halinów			Stadium PB	Rys. Nr 10/2
			Skala 1:1000	
	Nazwisko/uprawnienia inż. Edward Grochowski Uprawnienia St - 354/82	Podpis 	Data 09 2006	Nazwa rysunku: INWENTARYZACJA DRZEW DO WYRĘBU
Opracował:	Elżbieta Grochowska		09 2006	

Wskazano
 120 w dniu
 06.02.06
 szych
 burmistrz
 Halinowa

INWENTARYZACJA DRZEW DO WYCIĘCIA I KARCZOWANIA

MAZOWIECKI URZĄD WOJEWÓDZKI
w WARSZAWIE

Wydział Infrastruktury

Pl. Bankowy 3/5, 00-950 Warszawa

Odcinek 1

- strona prawa drogi

<i>Nr drzewa</i>	<i>Nazwa drzewa</i>	<i>Średnica w cm</i>	<i>Uwagi</i>
1	BRZOZA	Ø 31	
2	BRZOZA	Ø 35	
3	BRZOZA	Ø 27	
4	BRZOZA	Ø 34	
5	AKACJA	Ø 37	
6	AKACJA	Ø 15	
7	AKACJA	Ø 35	
8	AKACJA	Ø 18	
9	AKACJA	Ø 16	
10	AKACJA	Ø 18	
11	AKACJA	Ø 27	
12	AKACJA	Ø 13;19;17	kępa
13	AKACJA	Ø 18	
14	AKACJA	Ø 13	
15	AKACJA	Ø 23	
16	DĄB	Ø 21	
17	AKACJA	Ø 34	
18	AKACJA	Ø 13	
19	AKACJA	Ø 37	
20	AKACJA	Ø 25;35;25	kępa
21	OLSZA	3Ø 20 ;Ø 19	kępa
22	BRZOZA	Ø 30	
23	BRZOZA	Ø 31	
24	BRZOZA	Ø 38	
25	BRZOZA	Ø 18	
26	BRZOZA	Ø 25	
27	BRZOZA	Ø 26	
28	BRZOZA	Ø 30	
29	BRZOZA	Ø 29	