

MAZOWIECKI URZĄD WOJEWÓDZKI  
w WARSZAWIE  
Wydział Infrastruktury  
Pl. Bankowy 3/5, 00-950 Warszawa

# PRZEKROJE POPPRZECZNE

ARKUSZE 1 – 3

Obiekt: <b>CHODNIK I ZJAZDY W CIĄGU DROGI WOJ. NR 721</b> od km 46+143 do km 47+027 w Brzezinach gm. Halinów				Stadium PB	Nr rys. 5
				Skala 1:100	
	Nazwisko/uprawnienia	Podpis	Data	Nazwa rysunku: <b>PRZEKROJE POPPRZECZNE</b>	
Projektant	inż. Edward Grochowski Uprawnienia St-354/82	<i>Edward Grochowski</i>	09 2006		
Opracowała	Elżbieta Grochowska	<i>E. Grochowska</i>	09 2006		

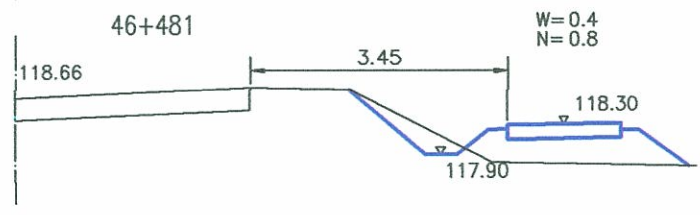
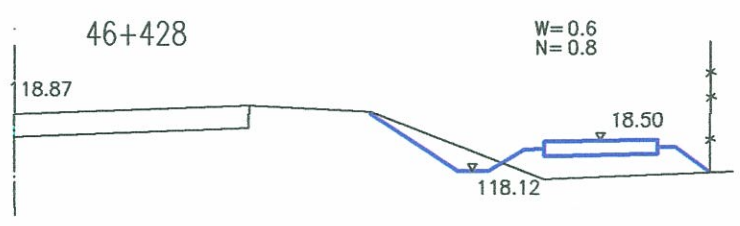
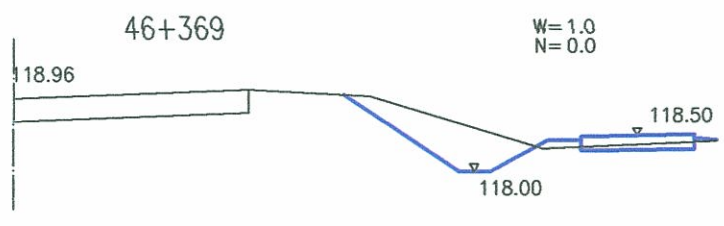
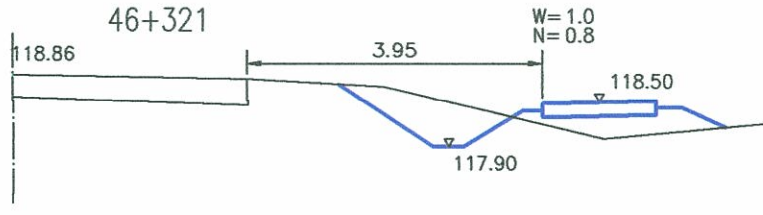
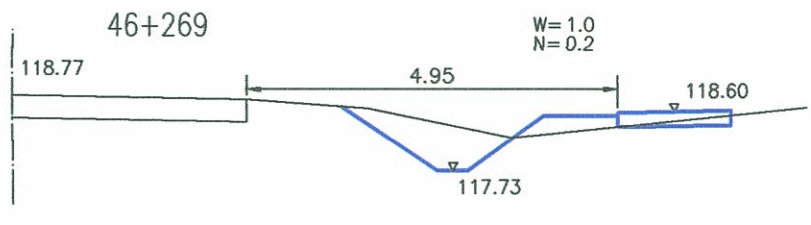
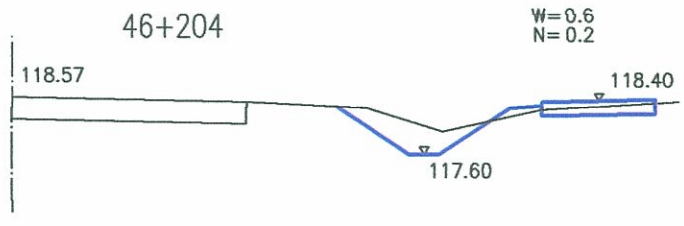
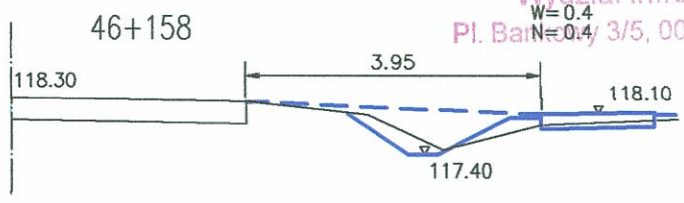

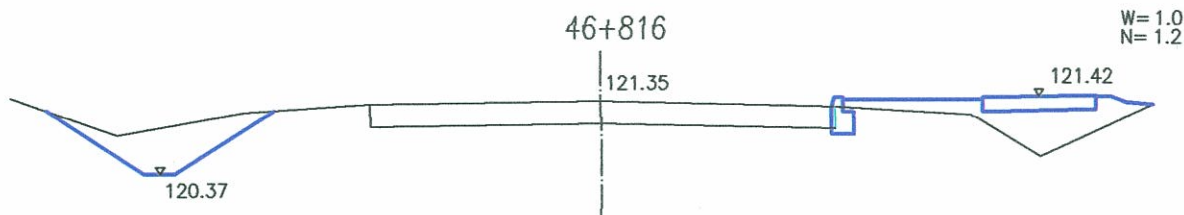
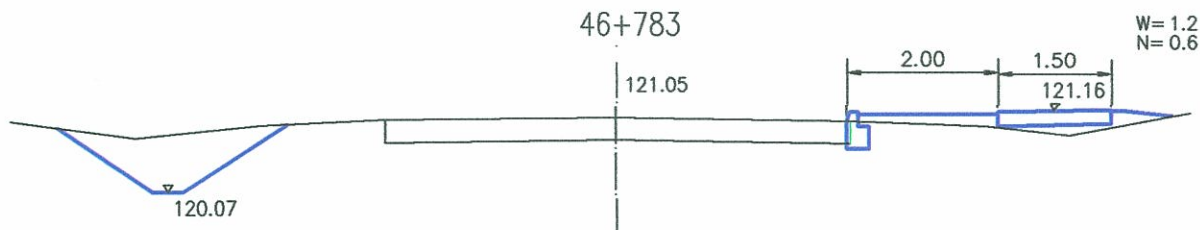
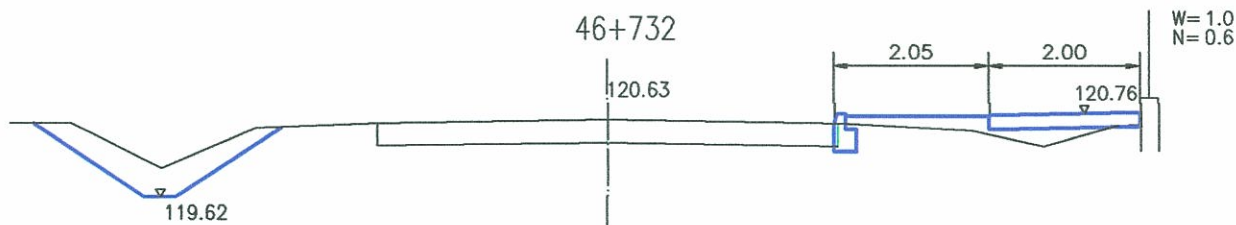
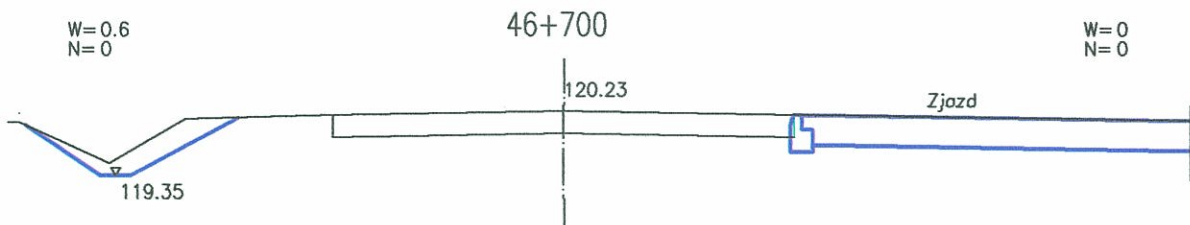
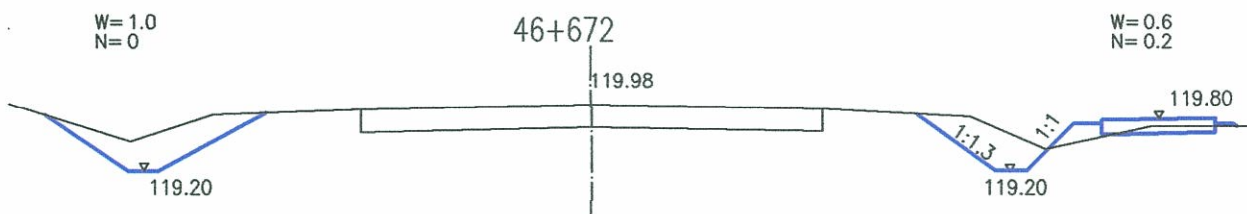
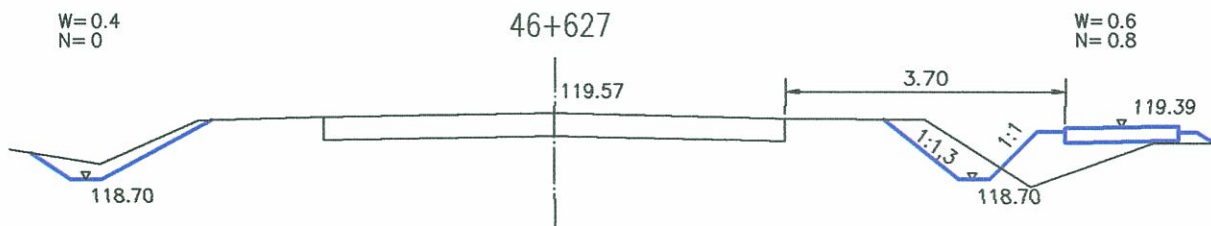
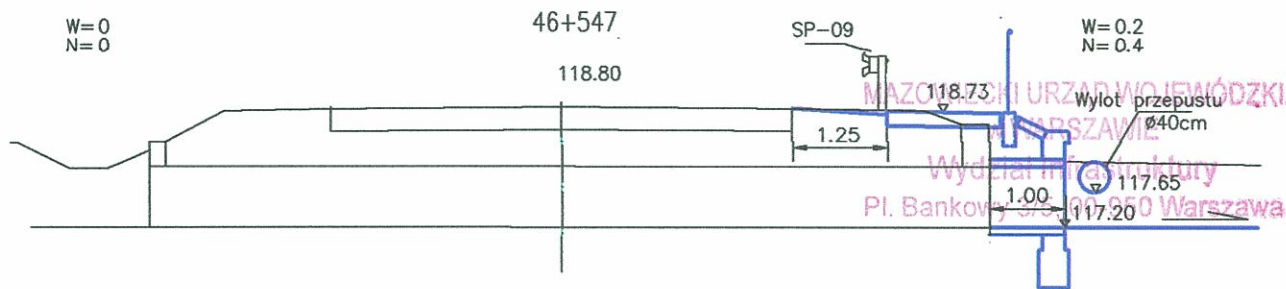

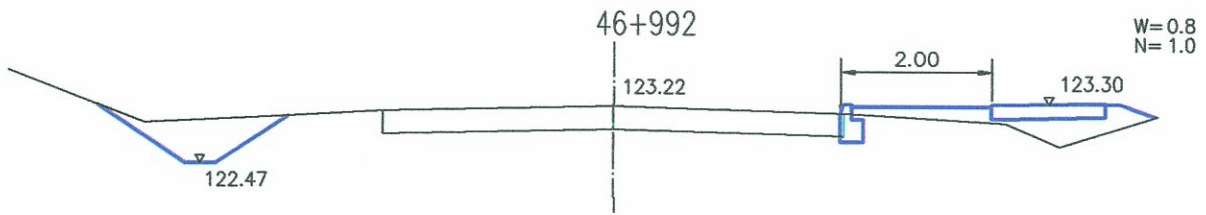
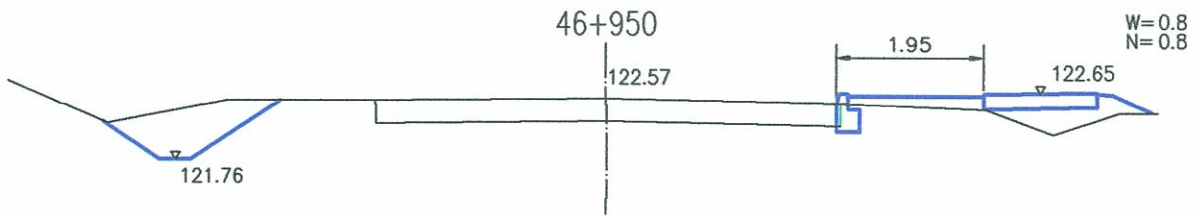
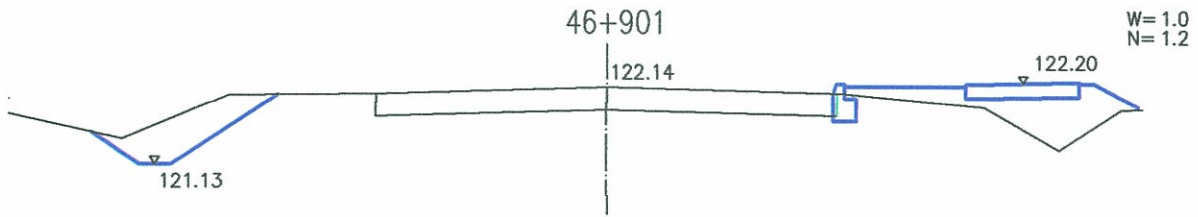
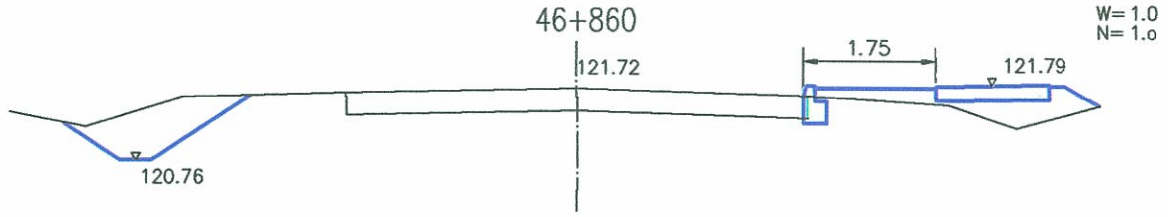

# ZJAZD BRAMOWY W POZIOMIE CHODNIKA

skala 1:100

PLAN SYTUACYJNY

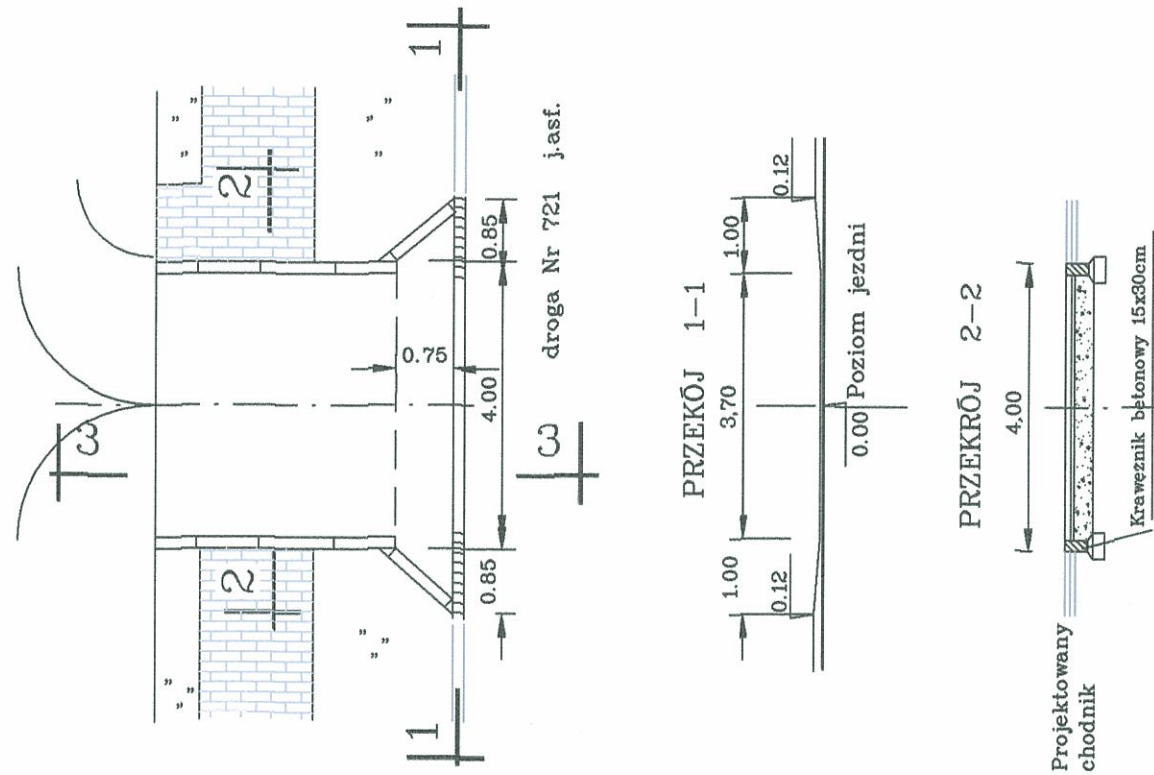

PLAN SYTUACYJNY

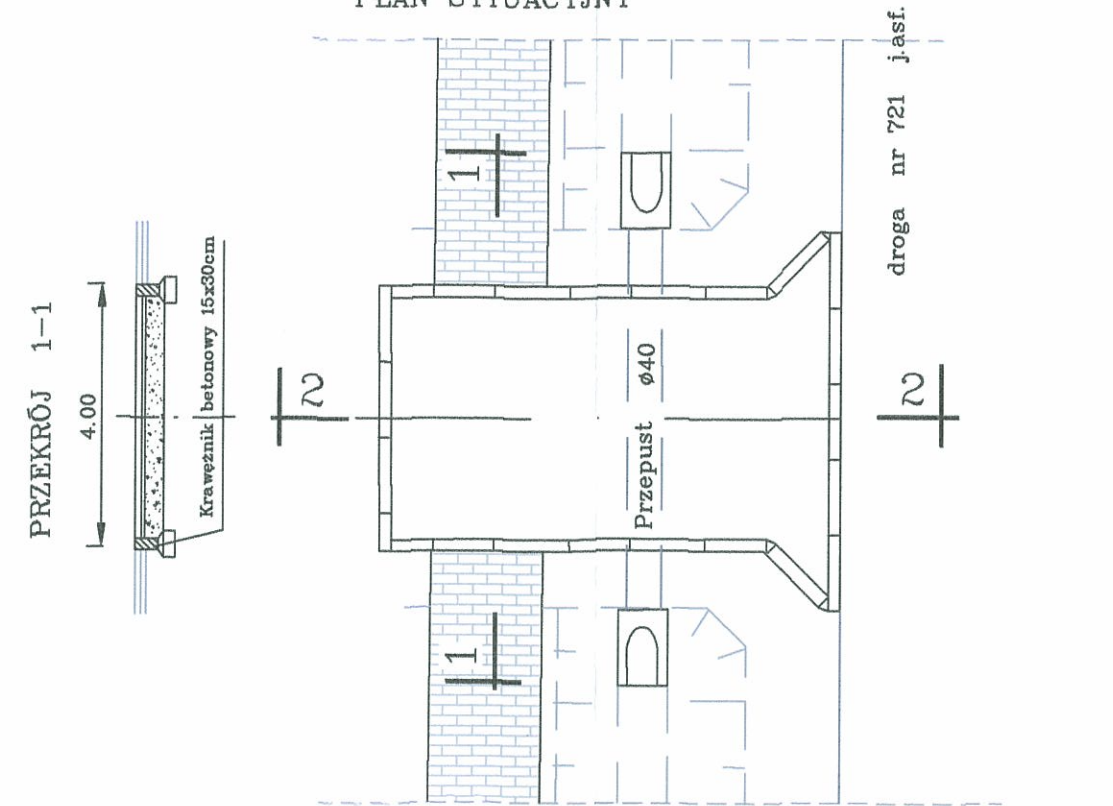

PRZEKRÓJ 3-3

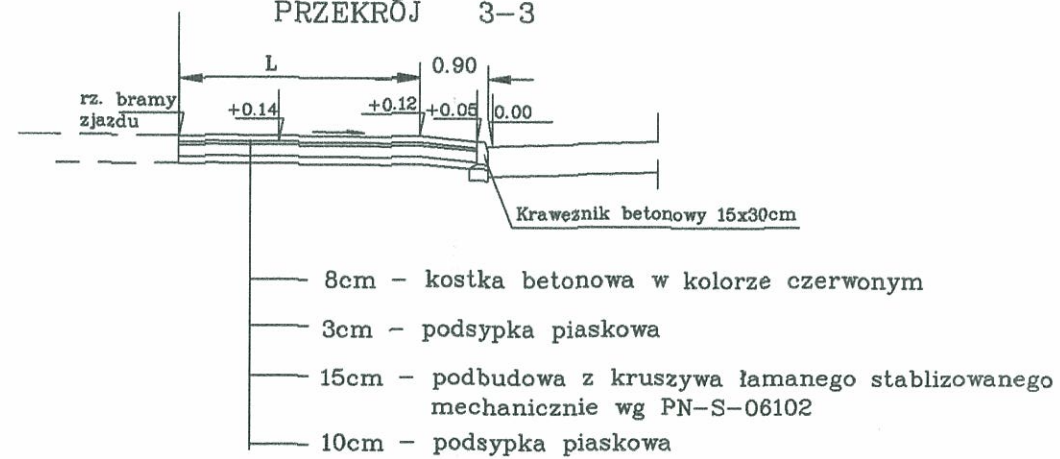

PRZEKRÓJ 3-3  
( zjazd obniżony )

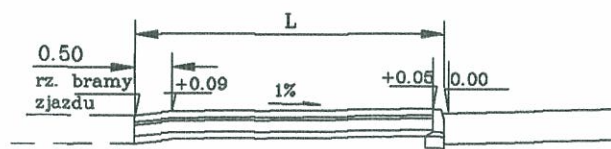

PRZEKRÓJ 2-2

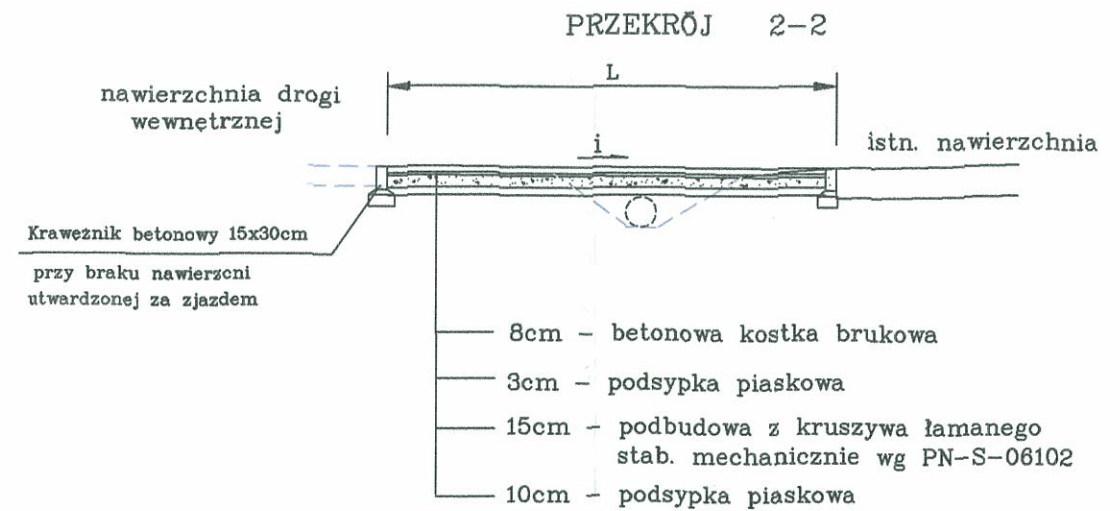

Obiekt: CHODNIK I ZJAZDY W CIĄGU DROGI WOJ. NR 721 od km 46+143 do km 47+027 w Brzezinach gmina Halinów			Stadium PB	Rys. Nr 6
			Skala 1:100	
Projektant	inż. Edward Grochowski Uprawnienia St - 354/82	Podpis <i>E. Grochowski</i>	Data 09 2006	Nazwa rysunku: ZJAZD INDYWIDUALNY
Opracowała	Elżbieta Grochowska	Podpis <i>E. Grochowska</i>	Data 09 2006	

PLAN SYTUACYJNY

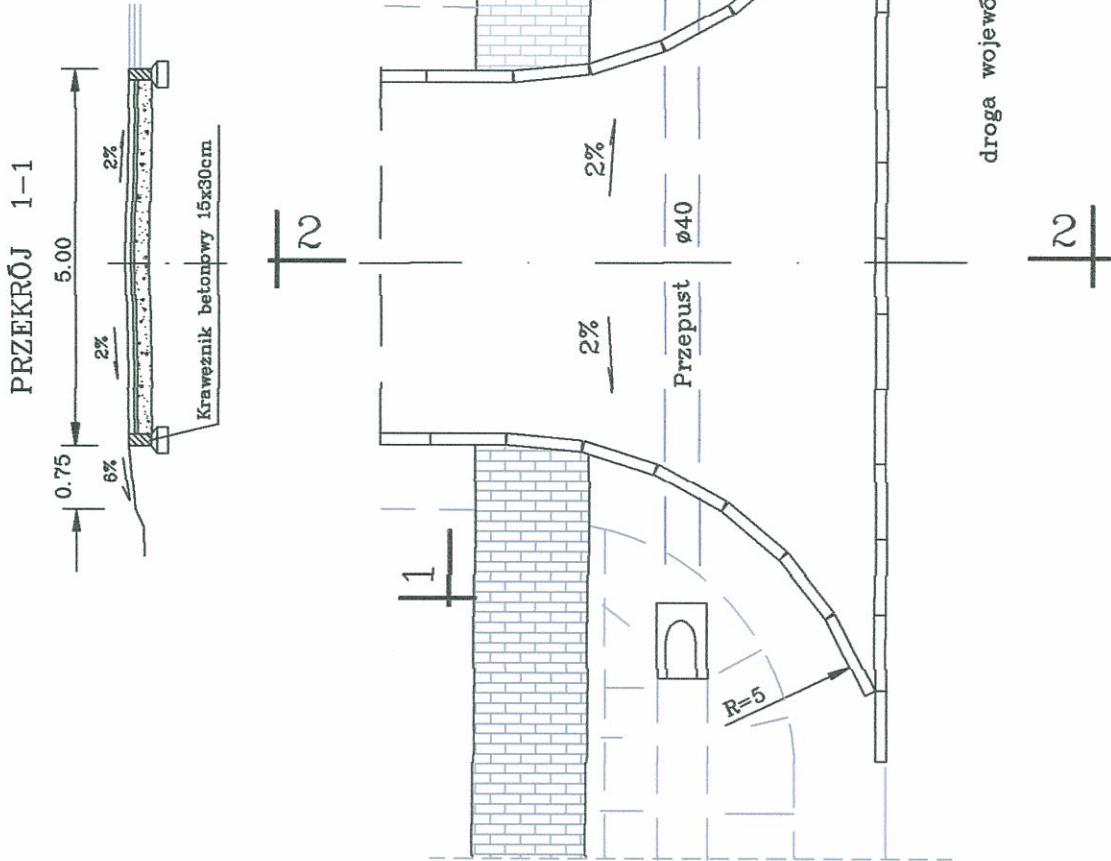

droga wojewódzka nr 721 j.asf

PRZEKRÓJ 2-2

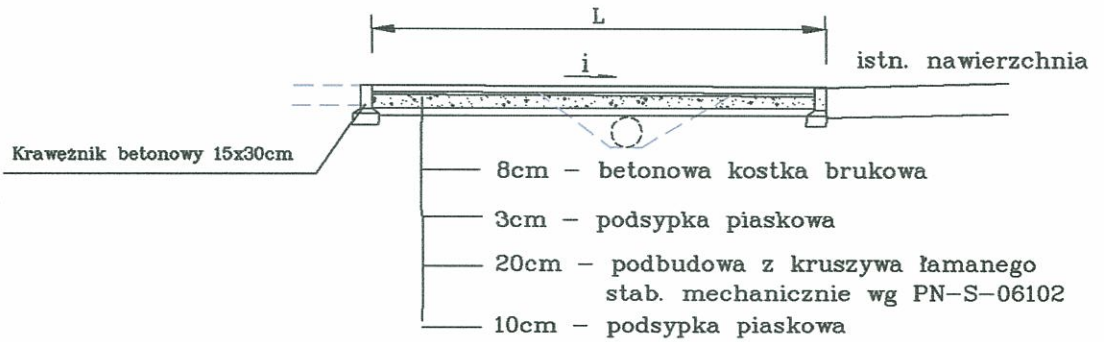

Obiekt: CHODNIK I ZJAZDY W CIĄGU DROGI WOJ. NR 721 od km 46+143 do km 47+027 w Brzezinach gmina Halinów				Stadium PB	Rys. Nr 7
				Skala 1:100	
	Nazwisko/uprawnienia	Podpis	Data	Nazwa rysunku:	
Projektant	inż. Edward Grochowski Upewnienia St - 354/82	<i>E. Grochowski</i>	09 2006	ZJAZD NA DROGĘ BOCZNĄ	
Opracowała	Elżbieta Grochowska	<i>E. Groch</i>	09 2006		

MAZOWIECKI URZĄD WOJEWÓDZKI  
w WARSZAWIE  
Wydział Infrastruktury  
Pl. Bankowy 3/5, 00-950 Warszawa

# PRZEPUST POD KORONĄ DROGI — Ø80cm

skala 1:50  
Wymiary w cm

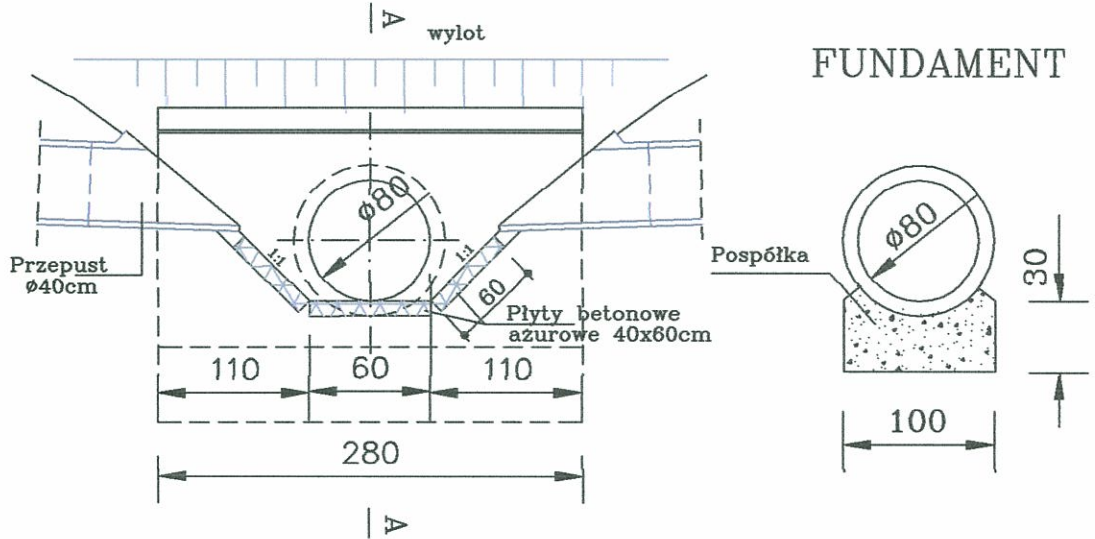

Przekrój A-A

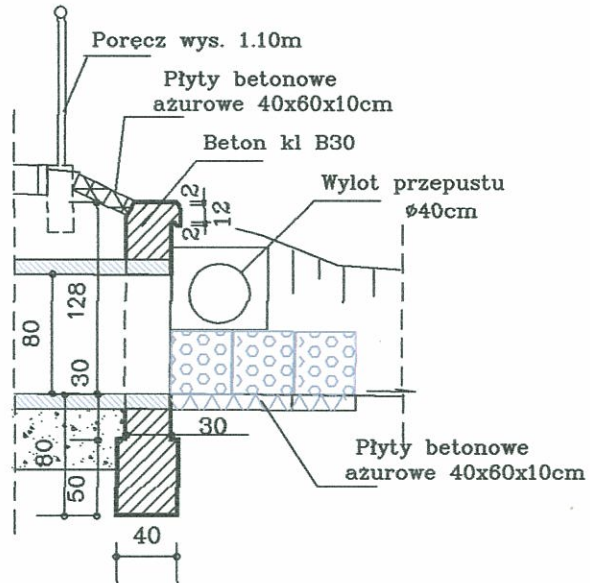

Obiekt: CHODNIK I ZJAZDY W CIĄGU DROGI WOJ. NR 721 od km 46+143 do km 47+027 w Brzezinach gm. Halinów			Stadium PB	Rys. Nr 8
			Skala 1:50	
Projektant inż. Edward Grochowski Uprawnienia St - 354/82	Nazwisko/uprawnienia inż. Edward Grochowski Uprawnienia St - 354/82	Podpis <i>Grochowski</i>	Data 03 2006	Nazwa rysunku: PRZEPUST POD KORONĄ DROGI
Opracował:				

KOŁNIERZOWE ZAKOŃCZENIE  
PRZEPUSTU Ø40

PRZEKRÓJ POPRZECZNY

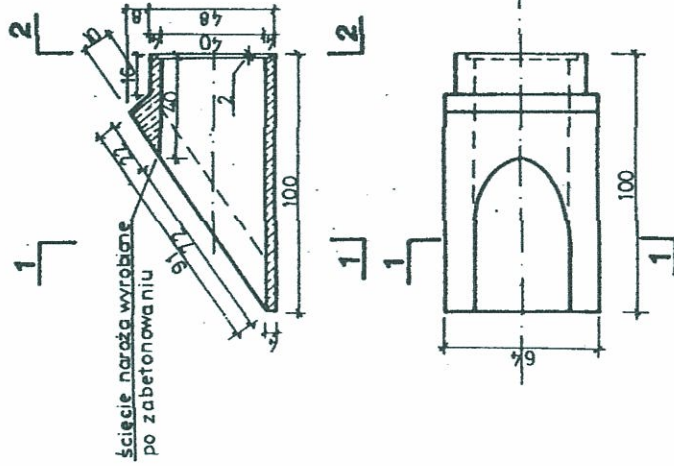

INDEKS WYROBU

KB 4 - 31.7.4 ( 12 )

MASA ELEMENTU

- 90 kg

PRZEPUST POD ZJAZDEM  
Z ZAKOŃCZENIEM KOŁNIERZOWYM

PRZEKRÓJ PODŁUŻNY

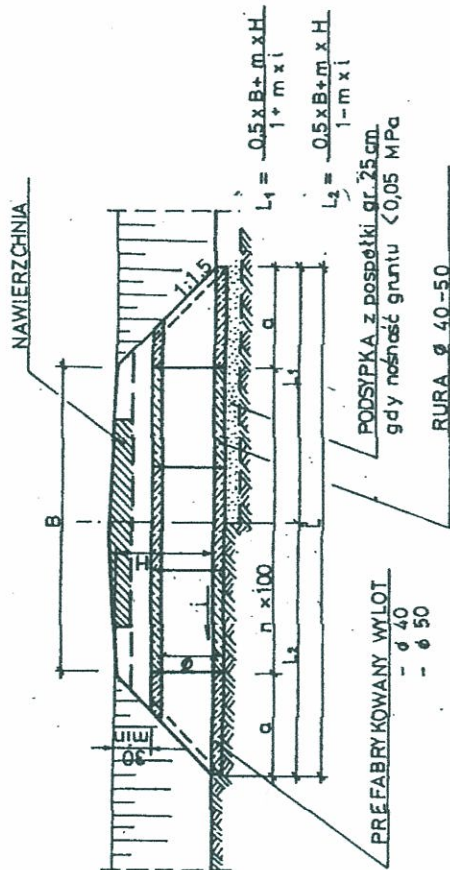

PRZEMIAN I WYMIARY DLA Ø 40 i H = 75

Lp.	B	a	ilość rur		izolacja		k		
			kołnierz. szt	pełne szt	rur	m	L <sub>1</sub>	L <sub>2</sub>	L <sub>3</sub>
1	40	10	2	4	6,7	2,94	3,06	2,84	3,04
2	50	10	2	5	8,3	3,45	3,55	3,40	3,60

PRZEMIAN I WYMIARY DLA Ø 50 i H = 85

Lp.	B	a	ilość rur		izolacja		k		
			kołnierz. szt	pełne szt	rur	m	L <sub>1</sub>	L <sub>2</sub>	L <sub>3</sub>
1	40	1,2	2	4	7,50	3,15	3,20	3,10	3,30
2	5,0	1,2	2	5	8,50	3,65	3,75	3,60	3,80

MAZOWIECKI URZĄD WOJEWÓDZKI  
WARSZAWIE  
Wydział Infrastruktury  
Pl. B. Krzywobłocznego 3/5, 00-950 Warszawa

Rys. nr 9

inż. Edward Grochowski  
Sp. Konstrukcyjno-Inżynierska  
drogi i lotniska  
Nr St - 354/82

Grochowski  
02.200



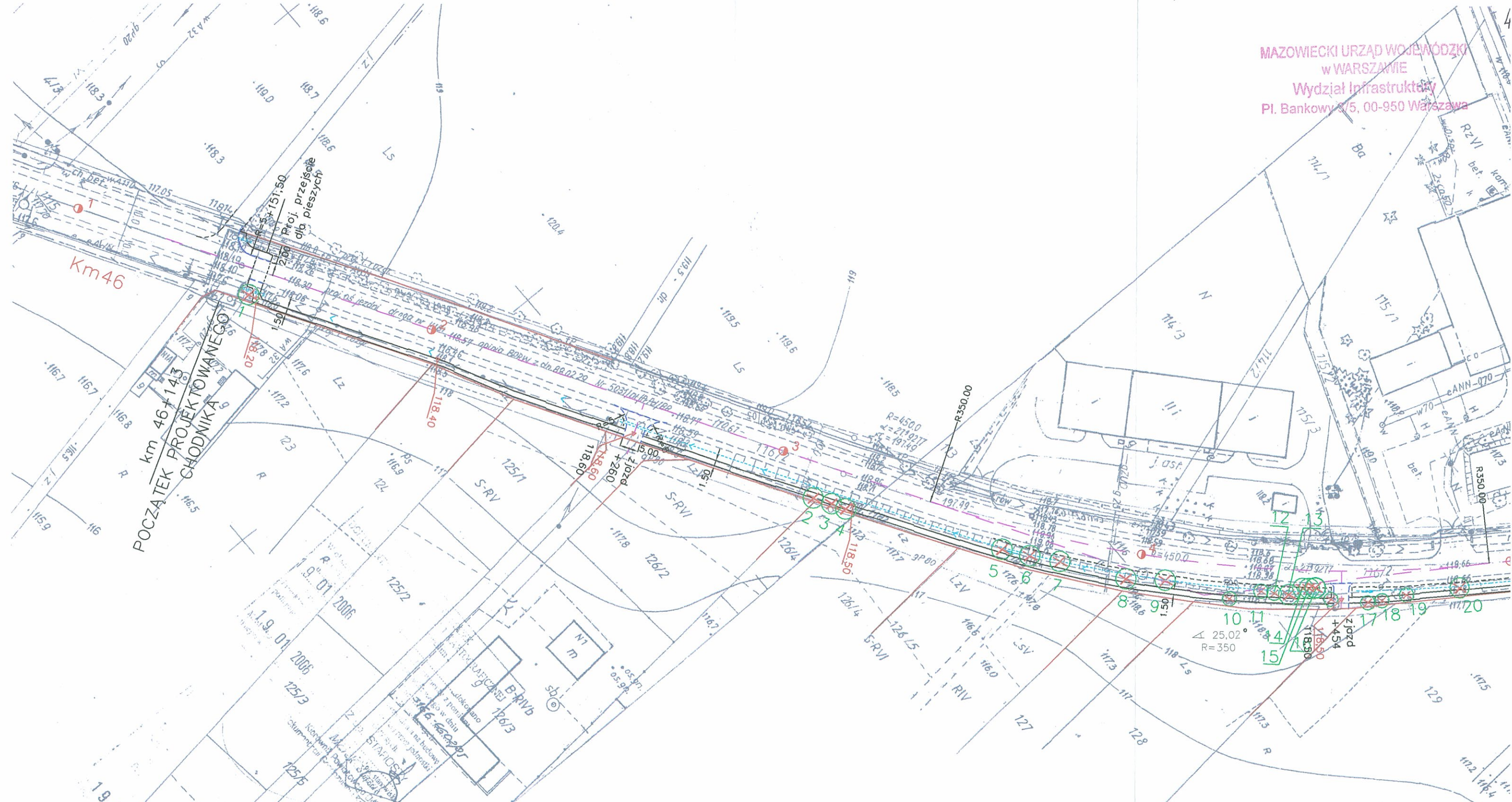

LEGENDA

⊗ Drzewa do wycięcia

Obiekt: CHODNIK I ZJAZDY W CIĄGU DRÓGI WOJ. NR 721 od km 46+143 do km 47+027 w Brzezinach gm. Halinów			Stadium PB	Rys. Nr 10/1	
			Skala 1:1000		
Projektant	Nazwisko/uprawnienia inż. Edward Grochowski St - 354/B2	Podpis <i>E. Grochowski</i>	Data 09 2006	Nazwa rysunku: INWENTARYZACJA DRZEW DO WYCIĘCIA	
Opracował	Nazwisko/uprawnienia Elżbieta Grochowska	Podpis <i>E. Grochowska</i>	Data 09 2006		

1.9.01.2006  
1.9.01.2006  
1.9.01.2006

116-662-20  
116-662-20  
116-662-20

MAZOWIECKI URZĄD WOJEWÓDZKI  
w WARSZAWIE  
Wydział Infrastruktury  
Pl. Bankowy 3/5, 00-950 Warszawa

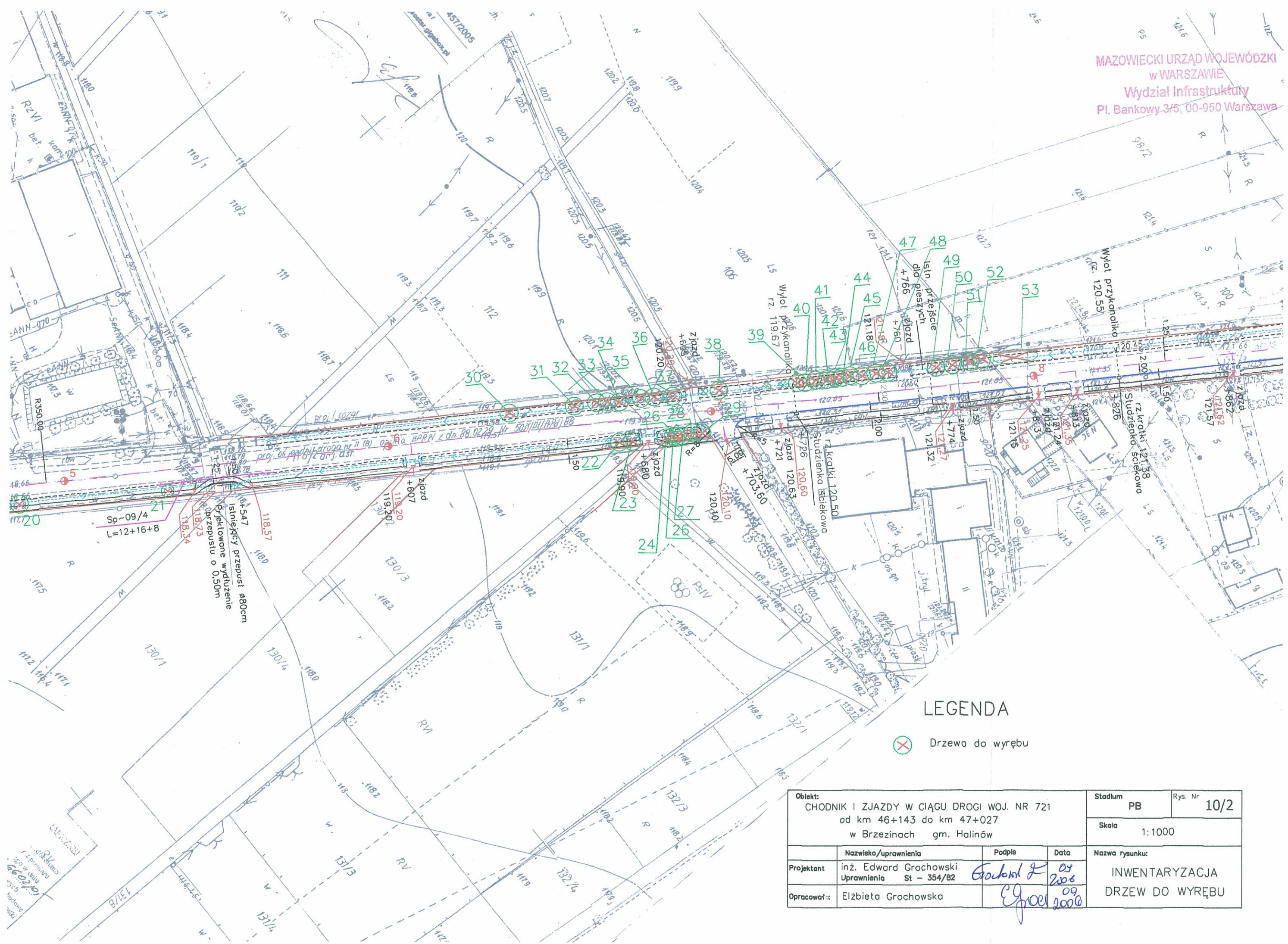

### LEGENDA

⊗ Drzewa do wyrębu

<b>Objekt:</b> CHODNIK I ZJAZDY W CIĄGU DRÓGI WOJ. NR 721 od km 46+143 do km 47+027 w Brzezinach gm. Halinów			<b>Stadium</b> PB	<b>Rys. Nr</b> 10/2
			<b>Skala</b> 1:1000	
	<b>Nazwisko/uprawnienia</b> inż. Edward Grochowski Uprawnienia St - 354/82	<b>Podpis</b> <i>Edward Grochowski</i>	<b>Data</b> 09 2006	<b>Nazwa rysunku:</b> INWENTARYZACJA DRZEW DO WYRĘBU
<b>Projektant</b>	<b>Opracował:</b>	Elżbieta Grochowska	<i>Elżbieta Grochowska</i>	

Wskazano  
 120 w dniu  
 06.02.06  
 szych  
 burmistrz  
 Halinowa

## INWENTARYZACJA DRZEW DO WYCIĘCIA I KARCZOWANIA

MAZOWIECKI URZĄD WOJEWÓDZKI  
w WARSZAWIE

Wydział Infrastruktury

Pl. Bankowy 3/5, 00-950 Warszawa

Odcinek 1

- strona prawa drogi

<i>Nr drzewa</i>	<i>Nazwa drzewa</i>	<i>Średnica w cm</i>	<i>Uwagi</i>
1	BRZOZA	Ø 31	
2	BRZOZA	Ø 35	
3	BRZOZA	Ø 27	
4	BRZOZA	Ø 34	
5	AKACJA	Ø 37	
6	AKACJA	Ø 15	
7	AKACJA	Ø 35	
8	AKACJA	Ø 18	
9	AKACJA	Ø 16	
10	AKACJA	Ø 18	
11	AKACJA	Ø 27	
12	AKACJA	Ø 13;19;17	kępa
13	AKACJA	Ø 18	
14	AKACJA	Ø 13	
15	AKACJA	Ø 23	
16	DĄB	Ø 21	
17	AKACJA	Ø 34	
18	AKACJA	Ø 13	
19	AKACJA	Ø 37	
20	AKACJA	Ø 25;35;25	kępa
21	OLSZA	3Ø 20 ;Ø 19	kępa
22	BRZOZA	Ø 30	
23	BRZOZA	Ø 31	
24	BRZOZA	Ø 38	
25	BRZOZA	Ø 18	
26	BRZOZA	Ø 25	
27	BRZOZA	Ø 26	
28	BRZOZA	Ø 30	
29	BRZOZA	Ø 29	

Odcinek 2  
- strona lewa drogi

<i>Nr drzewa</i>	<i>Nazwa drzewa</i>	<i>Średnica w cm</i>	<i>Uwagi</i>
30	BRZOZA	Ø 36	
31	BRZOZA	Ø 30	
32	BRZOZA	Ø 30	
33	BRZOZA	2Ø 25	
34	BRZOZA	Ø 23	
35	BRZOZA	Ø 38	
36	BRZOZA	Ø 27	
37	KARPA	Ø 20	
38	BRZOZA	Ø 26	
39	JESION	Ø 35	
40	OLSZA	Ø 21 ; 18	
41	OLSZA	Ø 18	
42	OLSZA	Ø 24 ; 16	
43	JABŁOŃ	Ø 18	
44	OLSZA	Ø 16	
45	OLSZA	Ø 33	
46	OLSZA	Ø 39	
47	OLSZA	Ø 22 ; 18	
48	OLSZA	Ø 27	
49	OLSZA	Ø 19;17;32;17	kępa
50	OLSZA	Ø 14;11;17	kępa
51	OLSZA	Ø 18	
52	OLSZA	Ø 20;24;13;12;12	kępa
53	OLSZA	Ø 23;23;16;22	kępa
	BRZOZA	Ø 28	kępa

## OCZYSZCZENIE ROWÓW

Odcinek 1

- krzaki do wycięcia i karczowania

od km 46+260 do km 46 +480 = 220,00 m

odcinek 2

- żywopłot do pielęgnacji ( przycięcie )

od km 46+863 do km 47 +028 = 165,00 m

**PROJEKT STAŁEJ ORGANIZACJI RUCHU**  
Przejście dla pieszych na drodze woj. Nr 721  
w km 46+151 na terenie gminy Halinów powiat Miński

## OPIS TECHNICZNY

### 1. Podstawa i cel opracowania

Projekt organizacji ruchu został opracowany w związku z budową chodnika na odcinku od granicy powiatu otwockiego / mińskiego do drogi krajowej Nr 17.

Projekt opracowano w oparciu o następujące akty prawne:

- Ustawa „Prawo o ruchu drogowym” z dnia 20 czerwca 1997r - tekst jednolity Dz.U.Nr108, poz.908. z 2005 r z późniejszymi zmianami ,
- Rozporządzenie Ministra Infrastruktury w sprawie szczegółowych warunków zarządzania ruchem na drogach oraz wykonywania nadzoru nad tym zarządzaniem ( Dz. U. Nr 177 poz. 1729 z 23 września 2003r ).
- Rozporządzenie Ministra Infrastruktury w sprawie szczegółowych warunków technicznych dla znaków i sygnałów drogowych oraz urządzeń bezpieczeństwa ruchu drogowego i warunków ich umieszczania na drodze Dz. U. Nr 220 poz. 2181 z 2003 r.

### 2. Charakterystyka drogi i ruchu na drodze

Droga Nr 712 jest droga wojewódzką o nawierzchni bitumicznej szerokości 6,00m z obustronnymi poboczami. Na odcinku przebiegającym na terenie powiatu otwockiego występuje chodni poza jezdnią po stronie lewej.

Na drodze występuje ruch o natężeniu około 550 poj/h oraz ruch pieszy – głównie dojście dzieci do szkoły.

### 3. Zmiany w istniejącej organizacji ruchu

W związku z przewidywaną budową chodnika poza jezdnią po stronie prawej niezbędne jest wyznaczenie i oznakowanie przejścia dla pieszych .

Przewiduje się przeniesienie znaków D-42 / 43 oraz wykonanie oznakowania pionowego i poziomego projektowanego przejścia zgodnie z planem oznakowania.

Na pozostałym odcinku istniejące oznakowanie pozostaje bez zmian.

Przewidywany termin wprowadzenia organizacji ruchu 2006 - 2007 r.

Projektant :

E. Grochowski



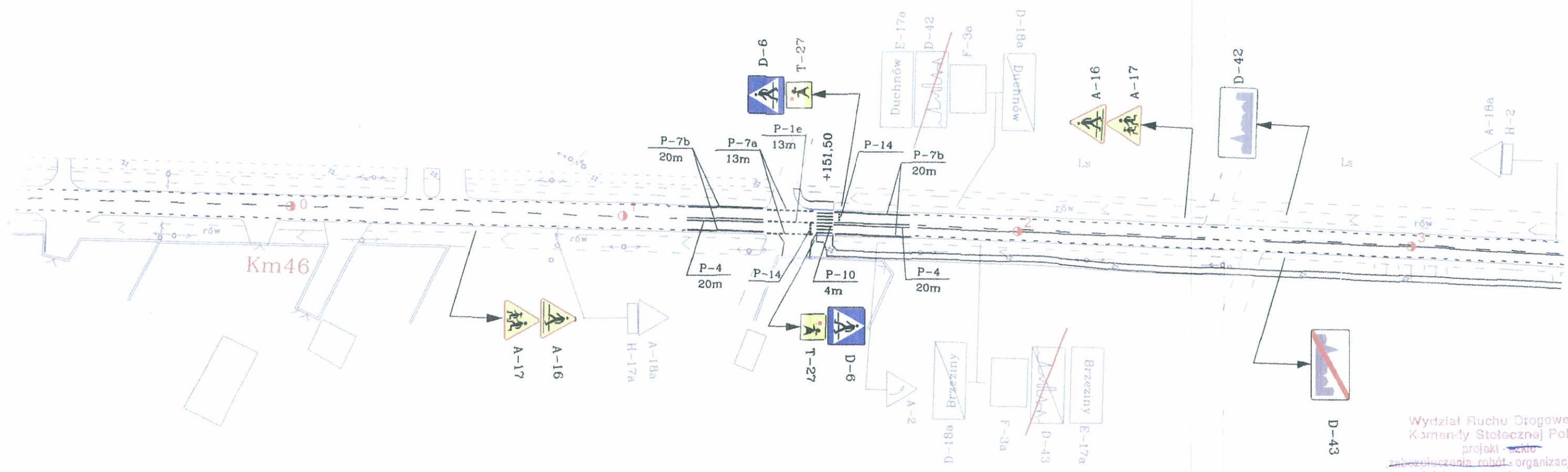

OZNACZENIA

-  Znaki istniejące
-  Znaki projektowane
-  Znaki istniejące do przestawienia
-  Znaki poziome projektowane

Wydział Ruchu Drogowego  
Komendy Stołecznej Policji  
projekt - szkic  
zapewnienie robót - organizacja ru  
oceniła pozytywnie - negatywnie

11 LIP. 2006

Z upoważnienia  
Komendanta Stołecznej Pol

ZASTĘPCA NACZELN  
Wydziału Ruchu Drogowe  
Komendy Stołecznej Pol  
st. asp. Paweł PIASEC

**MARSZAŁEK  
WOJEWÓDZTWA MAZOWIECKIEGO**

ZATWIERDZENIE

NI.II. 5418-...183.../06... ważne do 30.10.07  
Zatwierdzam do realizacji stałą organizację  
ruchu w całości - ze zmianami. Termin wprowadzenia  
niniejszej organizacji ruchu należy zgłosić do:

Departamentu Nieruchomości i Infrastruktury  
03-718 Warszawa, ul. Ks. J. Kłopotowskiego 5 fax: 022 9979802

Z up. Marszałka Województwa

2006 07 24

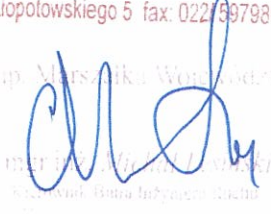
  
mgr inż. Michał Piasek  
Wydział Infrastruktury

## **IV. INFORMACJA DOTYCZĄCA BEZPIECZEŃSTWA I OCHRONY ZDROWIA**

MAZOWIECKI URZĄD WOJEWÓDZKI  
w WARSZAWIE  
Wydział Infrastruktury  
Pl. Bankowy 3/5, 00-950 Warszawa

### **1. Zakres robót**

Przedmiotem inwestycji jest budowa chodnika i zjazdów w ciągu drogi wojewódzkiej nr 721 w Brzezinach od km 46+143 do km 47+027 .

Inwestycja obejmuje wykonanie:

- robót rozbiórkowych i przygotowawczych ,
- robót ziemnych ,
- krawężnika i chodnika,
- studzienek ściekowych z wpustem ulicznym i osadnikiem,
- odwodnienia powierzchniowego,
- zjazdów gospodarczych i na drogi boczne ,
- wydłużenie przepustu ,
- wyrąb i karczowanie drzew.

### **2. Wykaz istniejących obiektów budowlanych**

W pasie drogowym występuje nawierzchnia drogi publicznej

### **3. Wykaz elementów zagospodarowania, które mogą stwarzać zagrożenie bezpieczeństwa i zdrowia ludzi**

Urządzenia obce :

- linia energetyczna napowietrzna ,
- przejścia poprzeczne pod drogą gazociągu , telekomunikacyjne i wodociągowe .

Urządzenia występujące w pasie drogowym nie kolidują z projektowanymi robotami. W miejscu występowania urządzeń obcych roboty ziemne prowadzone poza koroną drogi należy wykonywać ręcznie lub mechanicznie po sprawdzeniu ich usytuowania .

### **4. Wskazania zagrożeń podczas realizacji robót budowlanych, określających realizację robót budowlanych, określających skalę i rodzaje zagrożeń, oraz miejsce i czas ich wystąpienia**

Podczas realizacji robót mogą wystąpić n/w zagrożenia:

- w czasie rozładunków materiałów budowlanych zwracać uwagę na pracujący sprzęt oraz możliwość potrącenia,
- wygradzać znakami strefę robót ażeby nie dopuścić do najechania przez samochód lub wejścia na teren budowy pieszych,
- roboty ziemne w rejonie urządzeń obcych wykonywać ręcznie,

- w czasie wycinki drzew zabezpieczyć teren by nie dopuścić do przygniecenia przez ścinane drzewo ludzi i pojazdów poruszających się po drodze.

**Bezwzględnie prawidłowo oznakować front robót i sprawdzać jego stan codziennie przed rozpoczęciem pracy.**

#### **5. Wskazanie sposobu prowadzenia instruktażu pracowników**

##### ***przed przystąpieniem do realizacji robót***

Każdy biorący udział w realizacji robót z pracowników musi posiadać ukończony kurs z BHP z egzaminem oraz aktualny instruktaż na stanowisku roboczym i badania okresowe. Pracujący operatorzy sprzętu uprawnienia. Codziennie rano przed przystąpieniem do wykonywania prac Kierownik posiadający uprawnienia budowlane oraz aktualny kurs BHP, musi udzielić krótkiego instruktażu o możliwych zagrożeniach na stanowisku pracy, stanie technicznym używanego sprzętu i zabezpieczeń osobistych (rękawice, buty).

Ubiory ochronne muszą posiadać elementy odblaskowe.

Dbać o poprawne ustawienie oznakowania i jego stan techniczny.

#### **6. Wskazanie środków technicznych i organizacyjnych**

Kierownik robót musi posiadać sprawny telefon komórkowy.

Miejsce robót musi pozwalać na szybką ewakuację w przypadku pożaru lub innych zagrożeń.

Przy realizacji robót należy przestrzegać wymogów i norm zawartych w nw.

Rozporządzeniach:

- Rozporządzenie Ministra Gospodarki w sprawie bezpieczeństwa i higieny pracy podczas eksploatacji maszyn i innych urządzeń technicznych do robót ziemnych budowlanych i drogowych - DZ.U. z 2001r Nr 118 poz. 1263,
- Rozporządzenie Ministra Pracy i Polityki Socjalnej w sprawie rodzaju prac, które powinny być wykonywane przez co najmniej dwie osoby - DZ.U. z 1996 r Nr 62 poz. 288,
- Rozporządzenie Ministra Administracji, Gospodarki Terenowej i Ochrony Środowiska w sprawie bezpieczeństwa i higieny pracy przy wykonywaniu robót drogowych i mostowych - Dz.U. z 1977 r Nr 7 poz.30,
- Rozporządzenie Ministra Budownictwa i Przemysłu Materiałów Budowlanych w sprawie bezpieczeństwa i higieny pracy przy wykonywaniu robót budowlano-montażowych i rozbiórkowych - DZ.U. z 1972 r Nr 13 poz.93.

projektant : inż. Edward Grochowski

upr. St-354/82

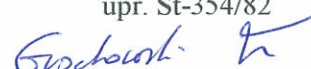



URZĄD MIEJSKI w HALINOWIE

05-074 Halinów, ul. Spółdzielcza 1

W Y P I S K U P R O S Z C Z O N Y Z R E J E S T R U G R U N T Ó W  
woj. mazowieckiego

MAZOWIECKI URZĄD WOJEWÓDZKI  
w WARSZAWIE  
Wydział Infrastruktury  
Pl. Bankowy 3/5, 00-950 Warszawa

RGG.7454-1758/05

z dnia: 2005-12-30

NAZWISKO I IMIĘ (NAZWA)	ChW, UDZIAŁ, GRUPA, ADRES ZAMIESZKANIA (SIEDZIBA)				
NAZWA OBRĘBU	ARKUSZ	DZIAŁKA	POW. DZIAŁKI	POŁOŻENIE DZIAŁKI, PODSTAWA NABYCIA,	NIERUCHOMOŚĆ, JEDNOSTKA

mina : HALINÓW

WOJEWÓDZKA DYREKCJA DRÓG MIEJSKICH W WARSZAWIE					
REJON OTWOCK					
RZEZINY	1	116/2	1.7490	[ulica: ] [BRAK]	G166
PAWEŁKIEWICZ JOLANTA MIROSLAWA (ALEKSANDER, MIROSLAWA)					
PAWEŁKIEWICZ WIESŁAW (JÓZEF, APOLONIA)					
RZEZINY	1	84	1.13	[położ.: ] [KW 79526]	G115
BOGUSZEWSKA CECYLIA (-, -)					
KONOWROCKI JAN ZDZISŁAW (-, -)					
KONOWROCKI ZBIGNIEW MIROSLAW (-, -)					
RUSZKOWSKA JANINA (-, -)					
KONOWROCKI ROMAN (JAN, MARIANNA)					
KONOWROCKA STANISŁAWA (FELIKS, HENRYKA)					
RZEZINY	1	113	2.01	[położ.: ] [BRAK]	G17
BANACH WIKTOR ANDRZEJ (EUGENIUSZ, STEFANIA)					
RZEZINY	1	114/2	0.0266	[położ.: ] [BRAK]	G81
RZEZINY	1	114/3	0.4927	[położ.: ] [BRAK]	G81
RZEZINY	1	115/3	0.1643	[położ.: ] [BRAK]	G81
WODAMEX - SPÓŁKA Z O.O. Z SIEDZIBĄ W WARSZAWIE					
RZEZINY	1	115/2	0.0266	[położ.: ] [KW VII69836]	G83
RZEZINY	1	115/1	0.7465	[położ.: ] [KW VII69837]	G83
KRYSIĄK JOLANTA BENEDYKTA (ROMAN, DANUTA)					
RZEZINY	1	111	0.61	[położ.: BRZEZINY 111] [KW 64490]	G80
SAPIEJEWSKA TERESA EUGENIA (MARIAN, EUGENIA)					
SAPIEJEWSKI WŁODZIMIERZ (MIECZYSLAW, GENOWEFA)					
RZEZINY	1	112	0.46	[położ.: ] [BRAK]	G60
NIEUSTALONY					
GMINA HALINÓW					
RZEZINY	1	107	0.14	[położ.: ] [BRAK]	G64
JANASZEK RYSZARD STANISŁAW (STANISŁAW, KRYSZYNA)					
RZEZINY	1	106	0.45	[położ.: ] [KW VII99712]	G84
GAŃKO EDWARD (JAN, LEONTYNA)					
TOMASZEWSKA HANNA JADWIGA (LEON, JADWIGA)					
WACHNICKI JAROSŁAW PAWEŁ (LEON, JADWIGA)					
WACHNICKI LEON (,)					
WOJDYGA BARBARA MAŁGORZATA (JAN, LEONTYNA)					
RZEZINY	1	99/2	0.52	[położ.: ] [KW VII137601]	G66
SASIN KAZIMIERZ (ROMAN, HELENA)					
RZEZINY	1	100	0.22	[położ.: ] [KW VII80746]	G33
SASIN WOJCIECH (PIOTR,)					
RZEZINY	1	101	0.09	[położ.: ] [BRAK]	G156
GAŃKO EDWARD (JAN, LEONTYNA)					
RZEZINY	1	102	0.12	[położ.: ] [KW 90805]	G67
SKARB PAŃSTWA					
WOJEWÓDZKA DYREKCJA DRÓG MIEJSKICH W WARSZAWIE					
REJON OTWOCK					
RZEZINY	1	116/1	0.0210	[ulica: ] [BRAK]	G63

z up. Burmistrza  
Krzysztof Skwarek  
Kierownik Referatu Geodezji  
i Gospodarki Gruntami

NAZWISKO I IMIĘ (NAZWA)		Chw, UDZIAŁ, GRUPA, ADRES ZAMIESZKANIA (SIEDZIBA)				
NAZWA OBRĘBU	ARKUSZ	DZIAŁKA	POW.DZIAŁKI	POŁOŻENIE DZIAŁKI, PODSTAWA NABYCIA,	NIERUCHOMOŚĆ, JEDNOSTKA	
miejscowość : HALINÓW						
ROGUSKI KRZYSZTOF TADEUSZ (POLIKARP, KAZIMIERA)				wl 1/1M 7.2 05-070 SULEJÓWEK ul. LEGIONÓW 18		
ROGUSKA TERESA (WACŁAW, HELENA)				wl M 05-070 SULEJÓWEK ul. LEGIONÓW 18		
RZEZINY	1	117	0.51	[położ.: ] [KW 62774]	G37	
PRESZ JAN STANISŁAW (TADEUSZ, HELENA)				wl 1/1 7.2 BRZEZINY 4		
RZEZINY	1	118	0.48	[położ.: ] [BRAK]	G58	
SKARB PAŃSTWA				wl 1/1 1		
RZEZINY	1	119/1	0.4738	[ulica: ] [BRAK]	G165	
SKARB PAŃSTWA				wl 1/1 1		
GMINA HALINÓW				uk 1/1 4 05-074 HALINÓW ul. SPÓŁDZIELCZA 1		
RZEZINY	1	121/1	0.0362	[ulica: ] [BRAK]	G164	
GMINA HALINÓW				wl 1/1 4 05-074 HALINÓW ul. SPÓŁDZIELCZA 1		
RZEZINY	1	131/1	1.0173	[położ.: ] [KW VII80782]	G73	
JANASZEK RYSZARD STANISŁAW (STANISŁAW, KRYSZYNA)				wl 1/1 7.1 02-952 WARSZAWA ul. WIERTNICZA 77/46		
RZEZINY	1	131/7	1.7392	[położ.: ] [KW 71163]	G84	
JANASZEK EMIL MARCIN (ADAM, ZOFIA)				wl 1/1 7.2 05-074 WIELGOLAS DUCHNOWSKI 44		
RZEZINY	1	130/3	0.2546	[położ.: ] [KW 87599]	G132	
JANASZEK EMIL MARCIN (ADAM, ZOFIA)				ws 1/3 7.2 05-074 WIELGOLAS DUCHNOWSKI 44		
JANASZEK GRZEGORZ PAWEŁ (ADAM, ZOFIA)				ws 1/3 7.2 05-074 WIELGOLAS DUCHNOWSKI 44		
JANASZEK DARIUSZ WOJCIECH (ADAM, ZOFIA)				ws 1/3M 7.2 05-074 WIELGOLAS DUCHNOWSKI 18		
JANASZEK EWA (DOMINIK, JANINA)				ws M 7.2 05-074 WIELGOLAS DUCHNOWSKI 18		
RZEZINY	1	130/2	0.0278	[położ.: ] [KW 87601]	G131	
KULAS BOŻENA ELŻBIETA (JAN, TEODOZJA)				wl 1/1 7.1 BRZEZINY 17a		
RZEZINY	1	127	0.74	[położ.: ] [BRAK]	G116	
DOMAGALSKA MARIA (FRANCISZEK, JÓZEFA)				wl 1/1 7.1 SZCZECINEK ul. 9 MAJA 15/1		
RZEZINY	1	129	2.75	[położ.: ] [KW VII79153]	G28	
DMOCHOWSKA BEATA JOLANTA (STANISŁAW, MARIA)				ws 1/2 7.2 HALINÓW ul. SŁOWACKIEGO 6		
DMOCHOWSKI SŁAWOMIR JACEK (STANISŁAW, MARIA)				ws 1/2 7.2 HALINÓW ul. SŁOWACKIEGO 6		
RZEZINY	1	128/1	0.31	[położ.: ] [KW VII110844]	G92	
BAJNÓG JACEK (LEON, TEODOZJA)				ws 2/10 7.2 WARSZAWA ul. SOBIESKIEGO 14/16		
BŁASZCZAK MIROSLAWA (STEFAN, ELŻBIETA)				ws 1/20 7.2 BRZEZINY 15		
DMOCHOWSKA BEATA JOLANTA (STANISŁAW, MARIA)				ws 1/10 7.2 HALINÓW ul. SŁOWACKIEGO 6		
DMOCHOWSKI SŁAWOMIR JACEK (STANISŁAW, MARIA)				ws 1/10 7.2 HALINÓW ul. SŁOWACKIEGO 6		
ROŚ GRZEGORZ JANUSZ (JANUSZ, JOANNA)				ws 2/10 7.2 WARSZAWA ul. 11 LISTOPADA 34/26		
ŚMIECH JOANNA MONIKA (STEFAN, ELŻBIETA)				ws 1/20 7.2 BRZEZINY 15		
ŚWITKOWSKI DARIUSZ (BOGDAN, HANNA)				ws 1/20 7.2 05-070 SULEJÓWEK ul. PIERWSZEJ KADROWEJ 11		
ŚWITKOWSKI TOMASZ (BOGDAN, HANNA)				ws 5/20M 7.2 05-074 WIELGOLAS DUCHNOWSKI 36		
ŚWITKOWSKA KATARZYNA ALINA (BOGUSŁAW, ALINA)				ws M 7.2 WARSZAWA ul. ŁUKOWSKA 50/6		
RZEZINY	1	128/3	0.19	[położ.: ] [KW VII110846]	G96	
BARTOSZEWSKI PIOTR (BRONISŁAW, BARBARA)				ws 4/140 7.2 BUSÓWNO KOLONIA 13		
GRODZKI DARIUSZ (JANUSZ, MIROSLAWA)				ws 10/140 7.2 00-130 WARSZAWA ul. GRANICZNA 4/923		
JĘDRUSZAK-BARTOSZEWSKA MARTA MARIA (WIESŁAW, WŁADYSŁAWA)				ws 6/140 7.2 22-100 CHEŁM ul. MYŚLIWSKA 5		
RYBAK EWA (ANDRZEJ, ZOFIA)				ws 10/14 7.2 02-786 WARSZAWA ul. ZWIĄZKU WALKI MŁODYCH 1/1		
SITEK BRONISŁAW WŁODZIMIERZ (BRONISŁAW, BARBARA)				ws 1/14M1 7.2 05-420 JÓZEFÓW ul. NOWA 19		
SITEK MAGDALENA (JAN, KRYSZYNA)				ws M1 00-252 WARSZAWA ul. PODWALE 19/6		
MIODUSZEWSKI WŁODZIMIERZ (FRANCISZEK, TERESA)				ws 10/140M2 7.2 18-200 WYSOKIE MAZOWIECKIE ul. KOŚCIELNA 41		
MIODUSZEWSKA TERESA (STANISŁAW, STANISŁAWA)				ws M2 18-200 WYSOKIE MAZOWIECKIE ul. KOŚCIELNA 41		
RZEZINY	1	126/1	0.2122	[położ.: ] [KW 89525]	G141	
MIODUSZEWSKI WŁODZIMIERZ (FRANCISZEK, TERESA)				wl 1/1M 7.2 18-200 WYSOKIE MAZOWIECKIE ul. KOŚCIELNA 41		
MIODUSZEWSKA TERESA (STANISŁAW, STANISŁAWA)				wl M 18-200 WYSOKIE MAZOWIECKIE ul. KOŚCIELNA 41		
RZEZINY	1	126/2	0.1728	[położ.: ] [KW 92924]	G169	
SITEK BRONISŁAW WŁODZIMIERZ (BRONISŁAW, BARBARA)				wl 1/1M 7.2 05-420 JÓZEFÓW ul. NOWA 19		
SITEK MAGDALENA (JAN, KRYSZYNA)				wl M 00-252 WARSZAWA ul. PODWALE 19/6		
RZEZINY	1	126/4	0.1581	[położ.: ] [KW 92190]	G168	

z dnia: 2006-05-18

MAZOWIECKI URZĄD WOJEWÓDZKI  
 w WARSZAWIE  
 Wydział Infrastruktury  
 01-650 050 Warszawa

NAZWISKO I IMIĘ (NAZWA)	ChW, UDZIAŁ, GRUPA, ADRES ZAMIESZKANIA (SIEDZIBA)						
NAZWA OBRĘBU	ARKUSZ	DZIAŁKA	POW. DZIAŁKI	POŁOŻENIE DZIAŁKI, PODSTAWA NABYCIA,			NIERUCHOMOŚĆ, JEDNOSTKA
RYBAK EWA (ANDRZEJ, ZOFIA) BRZEZINY	1	126/5	0.2522	wł [położ.: ]	1/1 [KW 77082]	7.1 02-786 WARSZAWA ul. ZWIĄZKU WALKI MŁODYCH 1/1	G38
MARKIEWICZ ANNA (HENRYK, RYSZARDA) BRZEZINY BRZEZINY	1 1	125/1 125/5	0.1150 0.2116	wł [położ.: ] [położ.: ]	1/1 [KW 77367] [KW 77367]	7.1 05-820 PIASTÓW ul. OGIŃSKIEGO 17	G122 G122
KIERACH MACIEJ WIKTOR (LESZEK, MARIA) BRZEZINY BRZEZINY	1 1	123 124	1.11 1.01	wł [położ.: ] [położ.: ]	1/1 [KW 70113] [KW 80179]	7.1 05-420 JÓZEFÓW ul. KORMORANÓW 7	G42 G42
CZARNOMSKI TOMASZ JAN (BERNARD, JANINA) BRZEZINY	1	122	1.14	wł [położ.: ]	1/1 [KW VII79404]	7.1 WARSZAWA ul. MARYSIŃSKA 3/2	G82

z up. Burmistrza  
 Krystyna Skwatek  
 Referatu Geodezji  
 Powiatu Gruntami

**CZNIK DO ZGŁOSZENIA**  
**1: 4000**

MAZOWIECKI URZĄD WOJEWÓDZKI  
w WARSZAWIE  
Wydział Infrastruktury  
Przedkory 3/5, 00-500 Warszawa



1/1

1/1  
0/1/1

## STWIERDZENIE POSIADANIA PRZYGOTOWANIA ZAWODOWEGO do pełnienia samodzielnej funkcji technicznej w budownictwie

Na podstawie art. 18 ust. 5 i art. 57 ust. 3 ustawy z dnia 24 października 1974 r. — Prawo budowlane (Dz. U. Nr 38, pozycja 229) oraz §

2 ust. 1 pkt 1, § 5 ust. 1 pkt 1, § 7, § 13 ust. 1 pkt 3 lit. b

rozporządzenia Ministra Gospodarki Terenowej i Ochrony Środowiska z dnia 20 lutego 1975 r. w sprawie samodzielnych funkcji technicznych w budownictwie (Dz. U. Nr 8, poz. 46).

### STWIERDZAM

ze Ob. EDWARD TOMASZ GROCHOWSKI s. Adama

inżynier budownictwa

urodzony(a) dnia 02.01.1949 r. Osmolin

posiada przygotowanie zawodowe do pełnienia samodzielnej funkcji

projektanta oraz kierownika budowy i robót

w specjalności konstrukcyjno-inżynierskiej w zakresie dróg i lotniskowych dróg startowych oraz manipulacyjnych:

- 1/ do sporządzania projektów budowlanych dróg, lotniskowych dróg startowych i manipulacyjnych oraz typowych mostów i przepustów,
- 2/ do kierowania, nadzorowania i kontrolowania budowy i robót, kierowania i kontrolowania wytwarzania konstrukcyjnych elementów budowlanych oraz oceniania i badania stanu technicznego w zakresie budowlanych dróg, lotniskowych dróg startowych i manipulacyjnych, typowych przepustów i mostów.

TRAKT  
PROJEKTOWANIE BUDOWLANE  
Elżbieta Grochowska  
04-133 Warszawa, ul. Łukowska 15 m.  
tel. 0-22-254-93-06  
Regon 013221640; NIP 113-098-72

ZA ZGODNOŚĆ

Z ORYGINAŁEM



Z upoważnienia  
Prezydenta Miasta  
Dyrektora Wydziału

*[Signature]*

2006-09-28

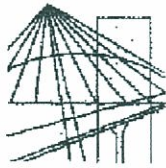

MAZOWIECKA  
OKRĘGOWA  
I Z B A  
INŻYNIERÓW  
BUDOWNICTWA

Warszawa, 14 grudnia 2005

### Zaświadczenie

Pan **EDWARD GROCHOWSKI**

miejsce zamieszkania:

**ŁUKOWSKA 15 m 164**

**04-133 WARSZAWA**

jest członkiem Mazowieckiej Okręgowej Izby Inżynierów Budownictwa

o numerze ewidencyjnym: **MAZ/BD/1683/01**

i posiada wymagane ubezpieczenie od odpowiedzialności cywilnej.

Niniejsze zaświadczenie jest ważne do dnia: **31 grudnia 2006 r.**

**TRAKT**  
PROJEKTOWANIE BUDOWLANE  
*Elżbieta Grochowska*  
04-133 Warszawa, ul. Łukowska 15 m. 164  
tel. 0-22-254-93-06  
Regon 013221640; NIP 113-098-72-70

**ZA ZGODNOŚĆ**

**Z ORYGINAŁEM**

*E. Grochowska*  
2006-09-28

MAZOWIECKA OKRĘGOWA IZBA  
INŻYNIERÓW BUDOWNICTWA  
Z-ca PRZEWODNICZĄCEGO

*J. Kotowski*  
mgr inż. Jerzy Kotowski

**TRAKT** PROJEKTOWANIE BUDOWLANE  
ul. Lukowska 15 / 164, 04-133 Warszawa  
tel./ Fax. 0-22-254-93 -06

---

## OŚWIADCZENIE

Oświadczam , że projekt budowlany chodnika i zjazdów w ciągu drogi wojewódzkiej nr 721 w Brzezinach od km 46+143 do km 47+027 realizowany na działkach 116/1 i 116/2 oraz 121/1 i 131/1 stanowiących grunty gminy Halinów został opracowany zgodnie z obowiązującymi przepisami techniczno – budowlanymi , normami i wiedzą techniczną i jest kompletny z punktu widzenia celu , któremu ma służyć .

projektant : inż. Edward Grochowski

upr. St-354/82

